



28 Şubat 2023 - 1 FİYAT LİSTESİ

AUDIO
Görüntülü Diafon | Akıllı Ev

GÖRÜNTÜLÜ

4.3" Görüntülü Diafonlar

Ürün Kodu	Sayfa	Fiyat
001105D	16	1.960
001180	16	1.290
001180B	16	1.266
001181	16	1.290
001181B	16	1.266
001182	16	1.380
001183	16	1.380
001184	16	1.500
001184D	16	1.670
001185	16	1.500
001185D	16	1.670
001198	16	1.290
001198B	16	1.266
001199	16	1.290
001199B	16	1.266

7" Görüntülü Diafonlar

Ürün Kodu	Sayfa	Fiyat
001188	16	1.930
001188B	16	1.900
001189	16	1.930
001189B	16	1.900
001190	16	2.030
001191	16	2.030
001192	16	2.160
001193	16	2.160
001194	16	3.900
001194A	16	4.500
001195	16	3.900
001195A	16	4.500
001862	16	4.750
001863	16	4.750

10.1" Görüntülü Diafonlar

Ürün Kodu	Sayfa	Fiyat
001196	16	5.700
001197	16	5.700
001864	16	5.950
001865	16	5.950

Villa Setler

Ürün Kodu	Sayfa	Fiyat
001460	23	4.690
001461A	23	5.340
001462	23	8.300
001463	23	4.690
001464A	23	5.340
001465	23	8.300

Sesli Dijital Diafonlar

Ürün Kodu	Sayfa	Fiyat
001439	16	748
001215	16	860
001217	16	910

Zil Panelleri

Ürün Kodu	Sayfa	Fiyat
003002	18	4.030
003003	18	4.480
003004	18	4.150
003005	18	4.600
003006	18	6.350
003007	18	6.350
003485	18	5.750
003491	18	5.450
008312	18	4.150
008317 E02	19	2.530
008317 E04	19	2.634
008318	19	2.738
008324 E10	19	900
008324 E12	19	1.004
008324 E14	19	1.108
008324 E16	19	1.212
008326	19	1.700
008328 E08	19	2.842
008328 E10	19	2.946
008331	19	2.640
008332	19	2.800
008333	19	1.700
008430	19	2.200
008564	19	1.060
008565	19	1.500

Zil Paneli Çerçeveleri

Ürün Kodu	Sayfa	Fiyat
001280A	18	1.300
001280AT	18	2.300
001280B	18	1.300
001280GD	18	2.300
001280GM	18	2.300
001280GR	18	1.300
001280KR	18	3.500
001281	18	120
001281A	18	1.300
001281AT	18	2.300
001281B	18	1.300
001281GD	18	2.300
001281GM	18	2.300
001281GR	18	1.300
001281KR	18	3.500
001282	18	1.300
001282A	18	1.300
001284	18	1.300
001284A	18	1.300
001294	19	160
001316	19	1.150
001317	19	1.400
001317A	19	2.100
001317B	19	2.700
001360	19	1.200
001361	19	1.500
001361A	19	2.200
001361B	19	2.800

Sistem Ürünleri

Ürün Kodu	Sayfa	Fiyat
001022	20	730
001034	20	690
001036	20	590
001218	20	1.140
001219	20	2.760
001328	20	220
001374	20	610
001378	20	1.840
002429	20	1.070
002444	20	726
002445	20	740
009043A	20	2.650
060001	20	24

Giriş Kontrol Üniteleri

Ürün Kodu	Sayfa	Fiyat
001424	17	1.150
001425	17	1.550
AU-PCard	17	16
AU-PKey	17	20

Diafon Askı Aparatları

Ürün Kodu	Sayfa	Fiyat
001283	17	18
001285	17	50
001285B	17	34
001286	17	80

SESLİ

Sesli Diafonlar

Ürün Kodu	Sayfa	Fiyat
001012	24	266
001013	24	276
001016	24	460
001033	26	220
001072	26	460
001223	24	246
001226	24	230
001227	26	220

Santraller

Ürün Kodu	Sayfa	Fiyat
002020	24	1.725
002268	24	2.300
002269	24	2.600
002282	26	1.800
002336	26	2.000

Konsept Sesli Zil Panelleri

Ürün Kodu	Sayfa	Fiyat
004813E E01	24	810
004813E E02	24	900
004813E E03	24	990
004813E E04	24	1.080
004813E E05	24	1.170
004813E E06	24	1.260
004813E E07	24	1.350
004813E E08	24	1.440
004813E E09	24	1.530
004813E E10	24	1.620
004813E E11	24	1.710
004813E E12	24	1.800
005233E E04	24	866
005233E E05	24	956
005233E E06	24	1.046
005233E E07	24	1.136
005233E E08	24	1.226
005233E E09	24	1.316
005233E E10	24	1.406
005233E E11	24	1.496
005233E E12	24	1.586
005233E E13	24	1.676
005233E E14	24	1.766
005233E E15	24	1.856
005233E E16	24	1.946
006225E E04	24	900
006225E E05	24	990
006225E E06	24	1.080
006225E E07	24	1.170
006225E E08	24	1.260
006225E E09	24	1.350
006225E E10	24	1.440
006225E E11	24	1.530
006225E E12	24	1.620
006225E E13	24	1.710
006225E E14	24	1.800
006225E E15	24	1.890

İÇİNDEKİLER

ÜRÜN TANITIM VE ÖLÇÜLER

4 - 15

GÖRÜNTÜLÜ DİAFONLAR

16 - 17

ZİL PANELLERİ
ve PANEL ALTLIKLARI

18 - 19

BUS PLUS SİSTEM ÜRÜNLERİ
ve PAKET FİYAT LİSTESİ

20 - 21

VİLLA SETLER

22 - 23

SESLİ DİAFONLAR
ve TELEFONLAR

24 - 27

IP LINUX ÜRÜNLER

28 - 29

IP SİSTEM BAĞLANTI ŞEMALARI

30 - 31

AKILLI EV SİSTEMLERİ
ve BAĞLANTI ŞEMALARI

32 - 39

ANTRENİZDEKİ Görüntülü Diafonlarınız Mutfaktaki Modern Ankastre Cihazlarla

ve

Salondaki Modern Mobilyalarla Uyumlu

4.3" MODERN Mekanik Butonlu

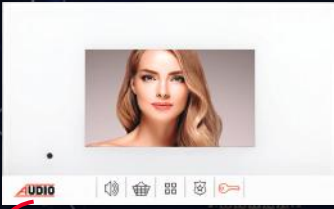

Krem Arka Kapak ve Ön Çıtı

Akrilik Ön Cam



4.3" STAR Handsfree Görüntülü Diafon



Krem Arka Kapak ve Ön Gövde



4.3" SLİM Dokunmatik veya Mekanik Butonlu

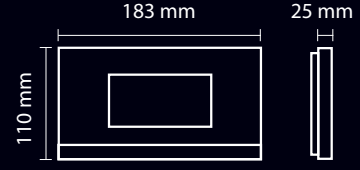
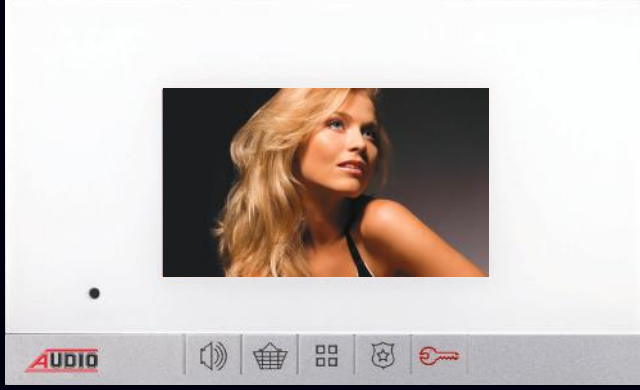

7" Dokunmatik Butonlu

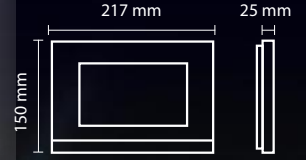
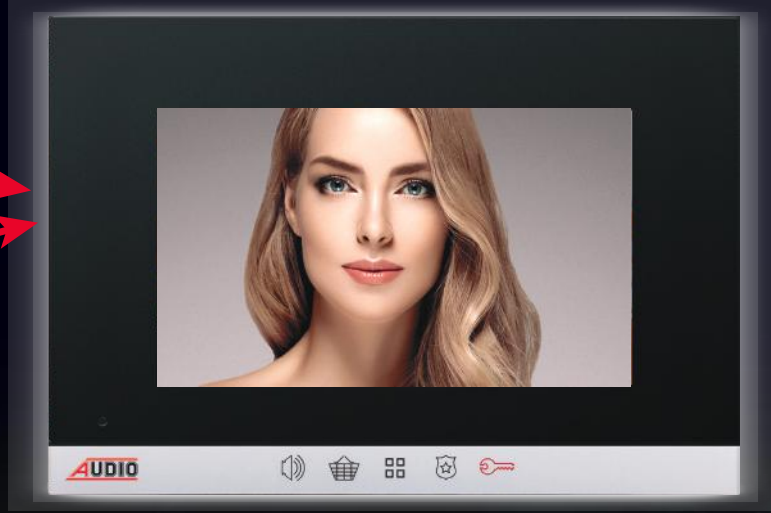

10.1" Dokunmatik Ekranlı

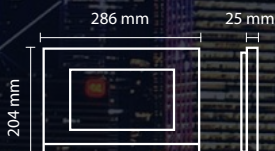
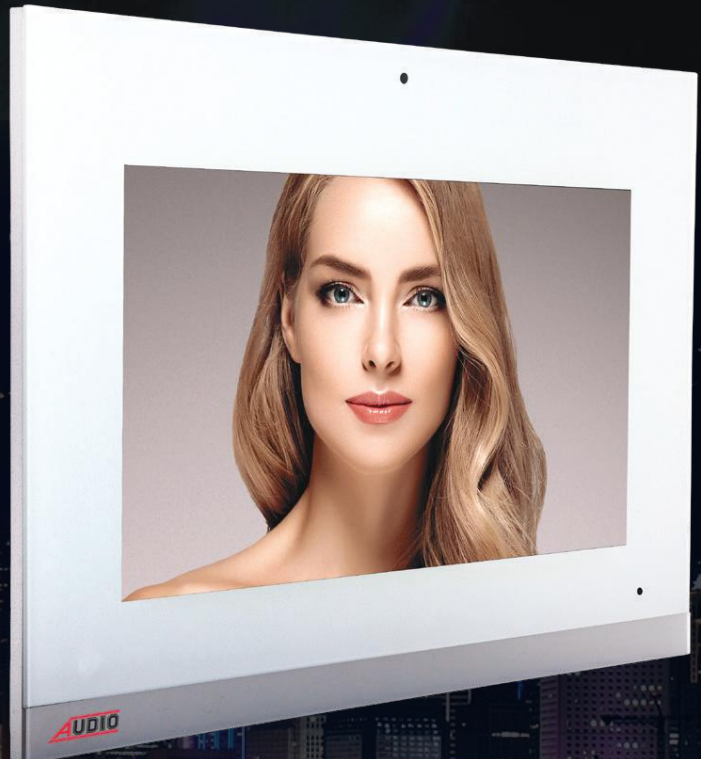

YAPILARIN Girişinde



Işıklı Sıva Altı Panel Altlıkları **MAVİ** ve **BEYAZ** Işıklı

AKRİLİK ÇERÇEVE

SIYAH

BEYAZ

GRI



ALÜMİNYUM ÇERÇEVE

GOLD

GÜMÜŞ

ANTRASİT



PASLANMAZ ÇERÇEVE

KROM



ŞIK ve ESTETİK Görünüm

Binanızın Girişine DEĞER KATIN!

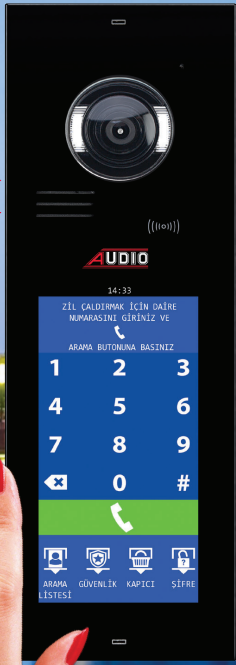

**Dokunmatik
Ekranlı
Zil Paneli**



**İŞIKLI
SIVA ÜSTÜ ve SIVA ALTI
PANEL ALTLIKLARI**

İşıklı Siva Üstü Panel Altlıkları **MAVİ** ve **BEYAZ** İşıklı



SIVA ÜSTÜ İşıklı Altlıkla Monte Edilebilir...

YAPILARINIZIN Girişinde 5 Yıldızlı Konfor

0,8cm
IŞIKLI
İnce, Zarif
Sıva Altı
ZİL PANELİ
ALTIKLARI

Krom
Çerçeve



Panel Altlığının **MONTAJI ÇOK KOLAY**
ELEKTRİKÇİLERİNİZ Rahatlıkla Yapabilir

Tüm zeminler için şık ve estetik çözümler...

SİYAH ZEMİN



AÇIK GRİ ZEMİN



KOYU GRİ ZEMİN



SARIMTIRAK ZEMİN



SIVA ALTI KOLAY MONTAJ

Granit veya Mermer zemine hiç hasar vermez



Tavsiye Edilen Montaj Fiyatı = **650 TL**

AKRİLİK ÇERÇEVE

ALÜMİNYUM ÇERÇEVE

PASLANMAZ ÇERÇEVE

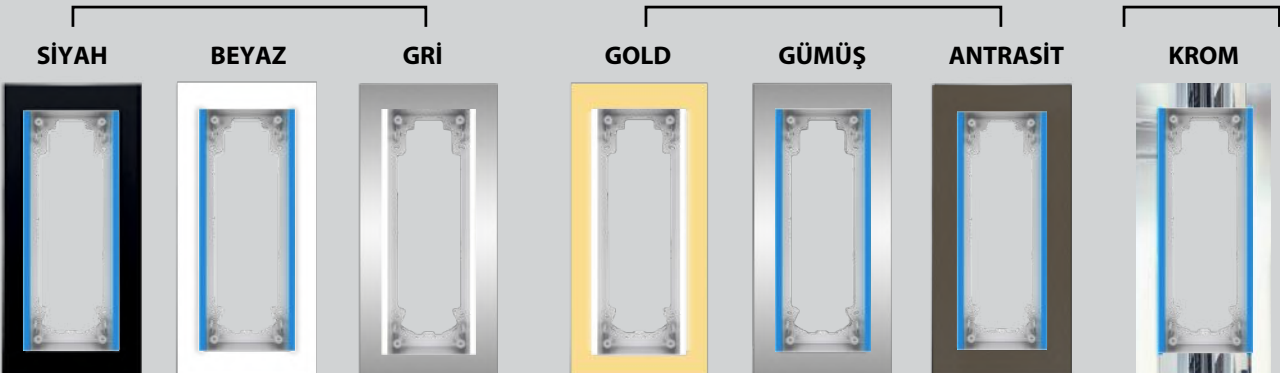

Mavi veya Beyaz Işıklıdır.

YAPILARINIZIN Girişinde 5 Yıldızlı Konfor

2,5cm
IŞIKLI
Şık, Estetik
Sıva Üstü
ZİL PANELİ
ALTLIKLARI



2 Vida ile Duvarı
Kırmadan Montaj



Panel Altlığının **MONTAJI ÇOK KOLAY**
ELEKTRİKÇİLERİNİZ Rahatlıkla Yapabilir

Tüm zeminler için şık ve estetik çözümler...

SİYAH ZEMİN



AÇIK GRİ ZEMİN



KOYU GRİ ZEMİN



SARIMTIRAK ZEMİN



SIVA ÜSTÜ KOLAY MONTAJ

Granit veya Mermer zemine hiç hasar vermez

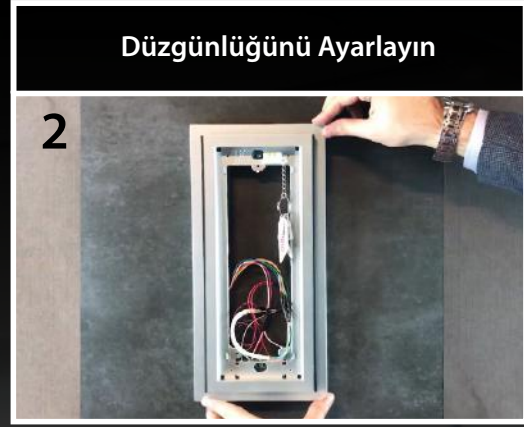
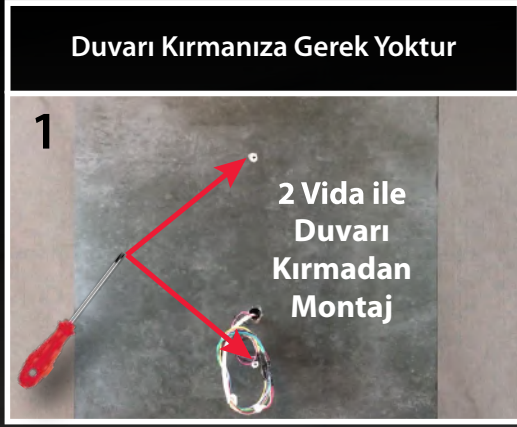

Tavsiye Edilen Montaj Fiyatı = **275 TL**

Mavi Işıklı

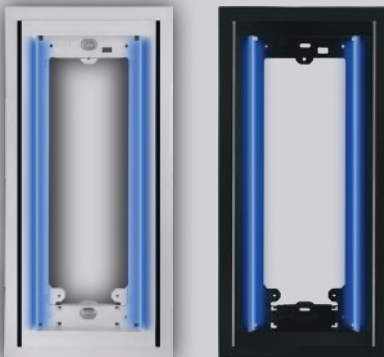

Beyaz Işıklı

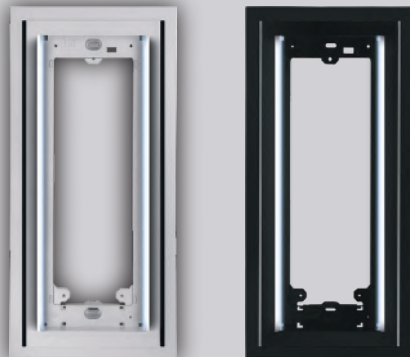

Zil Paneli ve Aksesuar Ölçüleri Tablosu



Konsept Dekoratif Iřık Takılabilen Sıva Üstü Aparatlar

Basic Dekoratif Iřık Takılabilen Sıva Üstü Aparatlar

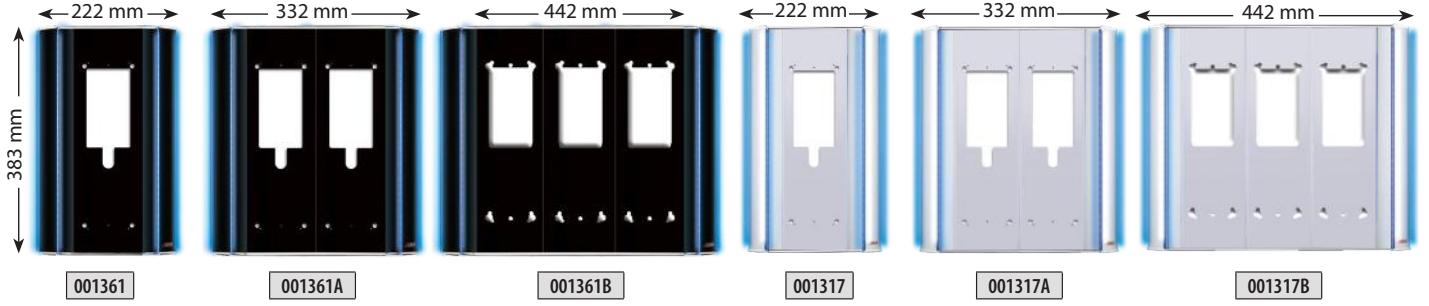

Konsept ve Basic Çevirme Aparatı

Yeni Iřıklı Sıva Altı ve Sıva Üstü Panel Altlıkları

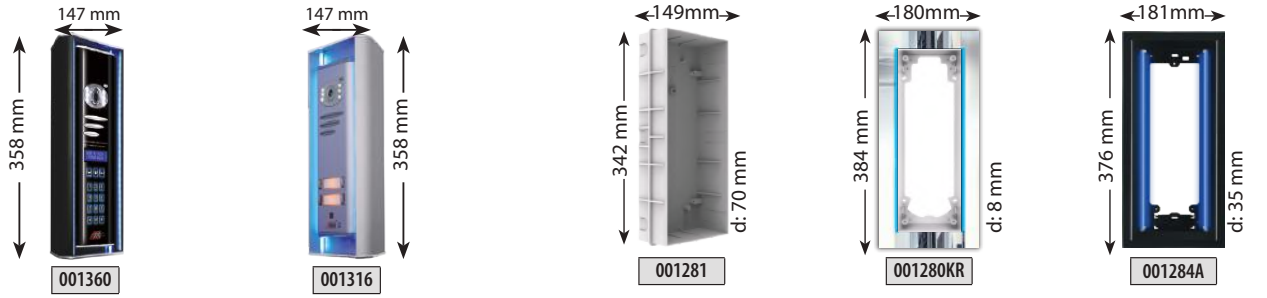

Villa Panelleri Altık ve Çevirme Aparatları

Giriř Kontrol Üniteleri

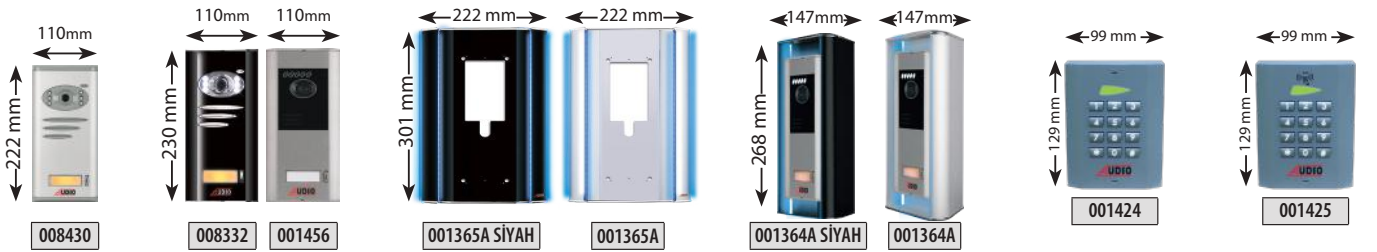

ÇEVİRME APARATI KULLANIM ŐEKLİ

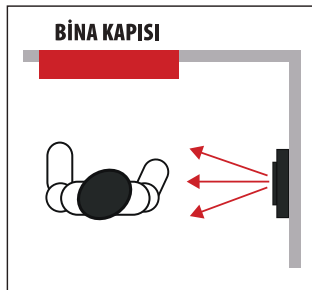

**DOĐRU
MONTAJ**

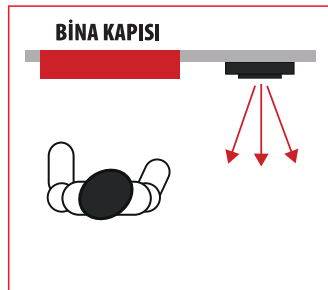

**YANLIř
MONTAJ**

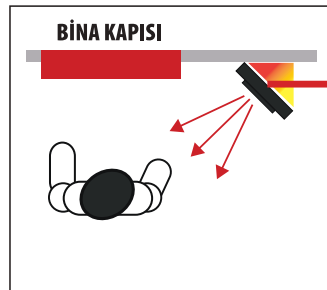

**DOĐRU
MONTAJ**



Zil Paneli Boy Standartları Tablosu

286mm BOY STANDARTLI BASIC **GÖRÜNTÜLÜ** PANELLER

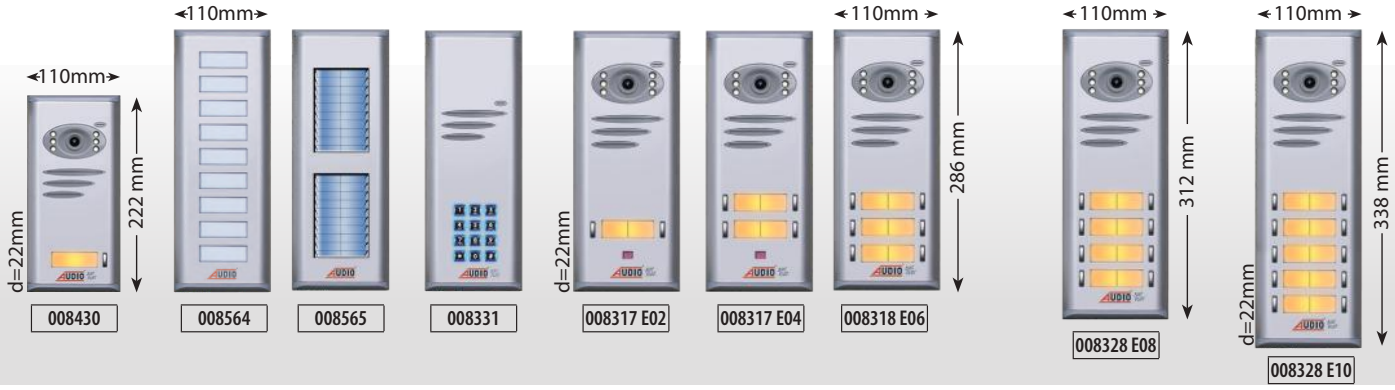

286mm BOY STANDARTLI BASIC **GÖRÜNTÜLÜ** PANEL ÖRNEK KOMBİNASYONLARI

TEK SIRA		ÇİFT SIRA			ÜÇ SIRA				DÖRT SIRA				
Panel Ölçüsü (mm)	Buton Sayısı	Buton Sayısı	1.Sıra Panel	2.Sıra Panel	Buton Sayısı	1.Sıra Panel	2.Sıra Panel	3.Sıra Panel	Buton Sayısı	1.Sıra Panel	2.Sıra Panel	3.Sıra Panel	4.Sıra Panel
222 mm	1	12	2	10	22	2	10	10	38	4	10	12	12
286 mm	2	14	4	10	24	4	10	10	40	4	12	12	12
286 mm	4	16	4	12	26	4	10	12					
286 mm	6	18	4	14	28	4	12	12					
312 mm	8	20	4	16	30	4	12	14					
338 mm	10				32	4	14	14					
					34	4	14	16					
					36	4	16	16					

TELEFON ve DİAFON İÇİN ZİL PANELİ OLUŞTURMA KILAVUZU

Basic
Serisi

Konsept
Serisi

ZİL PANELİ OLUŞTURMA KILAVUZU

ZİL PANELİ OLUŞTURMA KILAVUZU

TEK SIRA

Panel Ölçüsü (mm)	Buton Sayısı
182	2
208	4
234	6
260	8
286	10
312	12
338	14
364	16
390	18
416	20

ÇİFT SIRA

Panel Ölçüsü (mm)	Buton Sayısı	1. Sıra Panel	2. Sıra Panel
182	10	2	8 (K)
208	12	4	8 (U)
234	14	4	10 (K)
234	16	6	10 (U)
234	18	6	12 (K)
260	20	8	12 (U)
260	22	8	14 (K)
286	24	10	14 (U)
286	26	10	16 (K)
312	28	12	16 (U)
312	30	12	18 (K)
338	32	14	18 (U)
338	34	14	20 (K)
364	36	16	20 (U)
364	38	16	22 (K)
390	40	18	22 (U)
390	42	18	24 (K)
416	44	20	24 (U)
416	46	20	26 (K)

TEK SIRA

Panel Ölçüsü (mm)	Buton Sayısı
208	1
234	2
261	3
287	4
313	5
339	6
365	7
391	8
418	9
444	10
470	11
496	12

ÇİFT SIRA

Panel Ölçüsü (mm)	Buton Sayısı	1. Sıra Panel	2. Sıra Panel
208	5	1	4 (U)
208	6	1	5 (K)
234	7	2	5 (U)
234	8	2	6 (K)
261	9	3	6 (U)
261	10	3	7 (K)
287	11	4	7 (U)
287	12	4	8 (K)
313	13	5	8 (U)
313	14	5	9 (K)
339	15	6	9 (U)
339	16	6	10 (K)
365	17	7	10 (U)
365	18	7	11 (K)
391	19	8	11 (U)
391	20	8	12 (K)
418	21	9	12 (U)
418	22	9	13 (K)
444	23	10	13 (U)
444	24	10	14 (K)
470	25	11	14 (U)
470	26	11	15 (K)

ÜÇ SIRA

Panel Ölçüsü (mm)	Buton Sayısı	1. Sıra Panel	2. Sıra Panel	3. Sıra Panel
208	9	1	4 (U)	4 (U)
208	10	1	4 (U)	5 (K)
208	11	1	5 (K)	5 (K)
234	12	2	5 (U)	5 (U)
234	13	2	5 (U)	6 (K)
234	14	2	6 (K)	6 (K)
261	15	3	6 (U)	6 (U)
261	16	3	6 (U)	7 (K)
261	17	3	7 (K)	7 (K)
287	18	4	7 (U)	7 (U)
287	19	4	7 (U)	8 (K)
287	20	4	8 (K)	8 (K)
313	21	5	8 (U)	8 (U)
313	22	5	8 (U)	9 (K)
313	23	5	9 (K)	9 (K)
339	24	6	9 (U)	9 (U)
339	25	6	9 (U)	10 (K)
339	26	6	10 (K)	10 (K)
365	27	7	10 (U)	10 (U)
365	28	7	10 (U)	11 (K)
365	29	7	11 (K)	11 (K)
391	30	8	11 (U)	11 (U)

Sıva Altı Diafonlar



Akrilik Çerçeveler

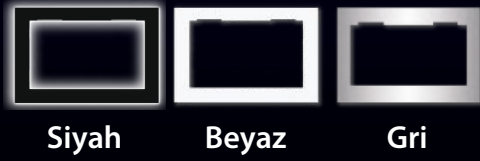

Siyah

Beyaz

Gri

Alüminyum Çerçeveler



Gold

Gümüş

Antrasit

Paslanmaz Çerçeve



Krom

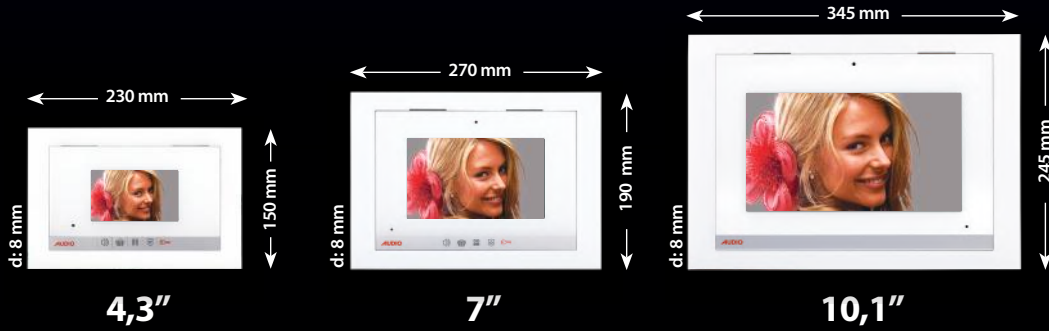

4,3"

7"

10,1"

SIVA ALTI KOLAY MONTAJ

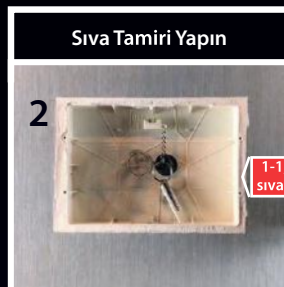

Tavsiye Edilen Montaj Fiyatı = **320 TL**

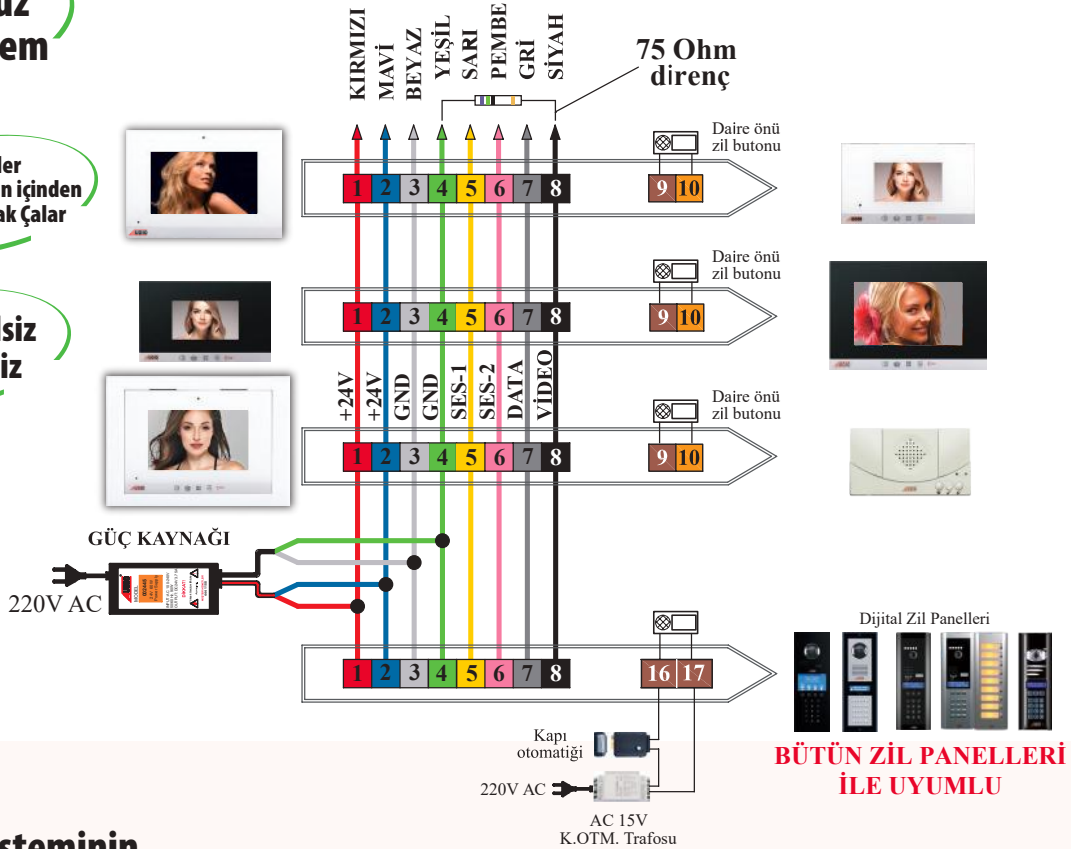
Sadece **DT-8** ile çalışır**Tek Binalar ve
Siteler için****Çift Ses
Kanallı****En FONKSİYONEL
Görüntülü****Zil Dönüşsüz
Sistem****Dış Ziller
DT-8 Kablonun içinden
Dijital Olarak Çıkar****Koaksiyelsiz
Santralsiz****RENGİ RENGİNE BAĞLANTI****BÜTÜN ZİL PANELLERİ
İLE UYUMLU****BUS Plus Sisteminin
Üstün Özellikleri**

- 1 - Fotoğraf kaydetme
- 2 - Daireler ve Bloklar arası direkt konuşma
- 3 - Çift ses kanalı
- 4 - Güvenlikle görüntülü veya sesli görüşme
- 5 - Asansörden konuşma
- 6 - Market, havuz, sosyal tesisle direkt görüşme
- 7 - Çocuk parkı ve otoparkı izleyebilme
- 8 - Arayanı gösterme modülü
- 9 - Kart veya Şifre ile kapı açma
- 10- Santralsiz, koaksiyelsiz ve zil dönüşsüz
- 11- İsim arama
- 12- Mekanik Butonlu, Dokunmatik Butonlu panel ile kullanılabilme
- 13- Handsfree görüşme
- 14- Rahatsız edilmeme
- 15- Mekanik Buton, Dokunmatik Buton ve Dokunmatik Ekran Seçeneği

Standart Özellikler

- Kapı ile görüntülü konuşma
- Kapıcı ile konuşma
- Daireler arası görüşme
- Elektronik gizlilik
- Kapı otomatığını açma
- Rengi rengine bağlantı
- Kapı seçme özelliği
- Zil melodisi seçimi
- Çok kanallı görüşme

GÖRÜNTÜLÜ DİAFONLAR



ÜRÜN KODU	BUS PLUS GÖRÜNTÜLÜ DİAFONLAR İLE UYUMLU SESLİ DİAFONLAR	FİYAT
001439	FNK 310 Dijital Sesli Diafon (Kapıcı Ses Ayarlı)	748 TL
001215	Dijital Telefon	860 TL
001217	Dijital Telefon (Daireler Arası Görüşmeli ve Sosyal Tesis İçin)	910 TL

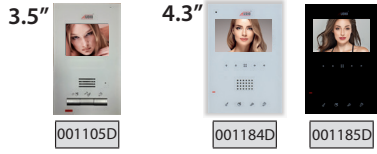

ÜRÜN KODU	3.5 ve 4.3" DİK BUS PLUS GÖRÜNTÜLÜ DİAFONLAR (Dar Alanlar İçin)	FİYAT
001105D	3.5" Mekanik Butonlu Dik Beyaz	1.960 TL
001184D	4.3" Dokunmatik Butonlu Dik Beyaz	1.670 TL
001185D	4.3" Dokunmatik Butonlu Dik Siyah	1.670 TL



ÜRÜN KODU	4.3" STAR BUS PLUS GÖRÜNTÜLÜ DİAFONLAR	FİYAT
001140	4.3" Star Mekanik Butonlu Krem Gövde (Krem Gövde Çıtasız)	1.260 TL
001142	4.3" Star Mekanik Butonlu Krem Gövde Handsfree (Krem Gövde Çıtasız)	1.350 TL

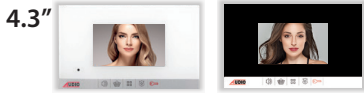

BEYAZ	SİYAH	4.3" SLİM BUS PLUS GÖRÜNTÜLÜ DİAFONLAR	FİYAT
001180B	001181B	Mekanik Butonlu Bas Konuş (Beyaz Arka Kapak ve Çıtalı)	1.266 TL
001180	001181	Mekanik Butonlu Bas Konuş (Gri Arka Kapak ve Çıtalı)	1.290 TL
001182	001183	Mekanik Butonlu Handsfree (Gri Arka Kapak ve Çıtalı)	1.380 TL
001184	001185	Dokunmatik Butonlu Handsfree (Gri Arka Kapak ve Çıtalı)	1.500 TL

BEYAZ	SİYAH	4.3" MODERN BUS PLUS GÖRÜNTÜLÜ DİAFONLAR	FİYAT
001198B	001199B	Mekanik Butonlu Bas Konuş (Beyaz Arka Kapak ve Çıtalı)	1.266 TL
001198	001199	Mekanik Butonlu Bas Konuş (Gri Arka Kapak ve Çıtalı)	1.290 TL

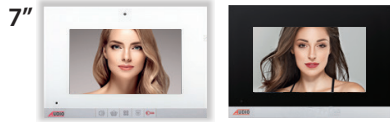

BEYAZ	SİYAH	7" SLİM BUS PLUS GÖRÜNTÜLÜ DİAFONLAR	FİYAT
001188B	001189B	Mekanik Butonlu Bas Konuş (Beyaz Arka Kapak ve Çıtalı)	1.900 TL
001188	001189	Mekanik Butonlu Bas Konuş (Gri Arka Kapak ve Çıtalı)	1.930 TL
001190	001191	Mekanik Butonlu Handsfree (Gri Arka Kapak ve Çıtalı)	2.030 TL
001192	001193	Dokunmatik Butonlu Handsfree (Gri Arka Kapak ve Çıtalı)	2.160 TL
001194	001195	Dokunmatik Ekranlı Alarmlı (Gri Arka Kapak ve Çıtalı)	3.900 TL
001194A	001195A	Dokunmatik Ekranlı Alarmlı Hafızalı (Gri Arka Kapak ve Çıtalı)	4.500 TL
001862	001863	Dokunmatik Ekranlı Cepten Kontrollü Kablolu Akıllı Ev Hafızalı	4.750 TL
001862Z	001863Z	Dokunmatik Ekranlı Cepten Kontrollü Kablolu Akıllı Ev Hafızasız	4.150 TL

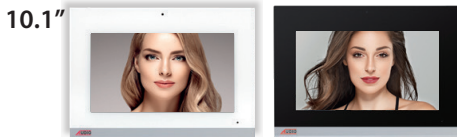

BEYAZ	SİYAH	10.1" SLİM BUS PLUS GÖRÜNTÜLÜ DİAFONLAR	FİYAT
001196	001197	Dokunmatik Ekranlı Alarmlı Hafızalı	5.700 TL
001196Z	001197Z	Dokunmatik Ekranlı Alarmlı Hafızasız	5.000 TL
001864	001865	Dokunmatik Ekranlı Cepten Kontrollü Kablolu Akıllı Ev Hafızalı	5.950 TL
001864Z	001865Z	Dokunmatik Ekranlı Cepten Kontrollü Kablolu Akıllı Ev Hafızasız	5.250 TL

* 4,3" 7" ve 10,1" GÖRÜNTÜLÜ DİAFONLARIMIZIN DAİRELER ARASI GÖRÜŞME ÖZELLİĞİ VARDIR.

* DOKUNMATİK EKRANLI VE DOKUNMATİK BUTONLU GÖRÜNTÜLÜ DİAFONLARIMIZIN HANDSFREE ÖZELLİĞİ VARDIR.

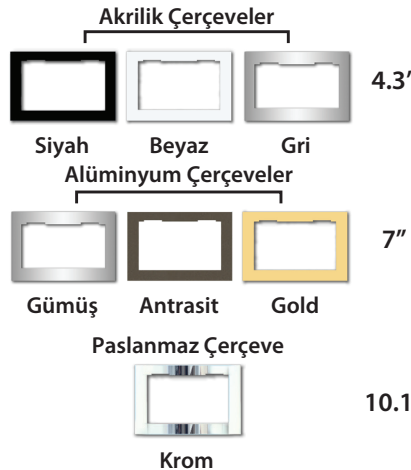

MALZEME	4.3" SIVA ALTI DİAFON ÇERÇEVE RENKLERİ VE ÜRÜN KODLARI	FİYAT
AKRİLİK	001293A (SİYAH) - 001293B (BEYAZ) - 001293GR (GRI)	500 TL
ALÜMİNYUM	001293GM (GÜMÜŞ) - 001293AT (ANTRASİT) - 001293GD (GOLD)	1.380 TL
PASLANMAZ	001293KR (KROM)	2.300 TL

MALZEME	7" SIVA ALTI DİAFON ÇERÇEVE RENKLERİ VE ÜRÜN KODLARI	FİYAT
AKRİLİK	001292A (SİYAH) - 001292B (BEYAZ) - 001292GR (GRI)	570 TL
ALÜMİNYUM	001292GM (GÜMÜŞ) - 001292AT (ANTRASİT) - 001292GD (GOLD)	1.550 TL
PASLANMAZ	001292KR (KROM)	2.500 TL

MALZEME	10.1" SIVA ALTI DİAFON ÇERÇEVE RENKLERİ VE ÜRÜN KODLARI	FİYAT
AKRİLİK	001291A (SİYAH) - 001291B (BEYAZ) - 001291GR (GRI)	700 TL
ALÜMİNYUM	001291GM (GÜMÜŞ) - 001291AT (ANTRASİT) - 001291GD (GOLD)	1.900 TL
PASLANMAZ	001291KR (KROM)	3.450 TL

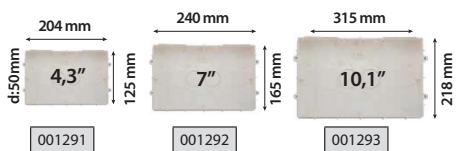

ÜRÜN KODU	SIVA ALTI MONTAJ İÇİN KASALAR	FİYAT
001291	10.1" Siva Altı Kasa	150 TL
001292	7" Siva Altı Kasa	116 TL
001293	4.3" Siva Altı Kasa	90 TL

Siva Altı Montaj için
Alınacak Ürünler

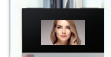

DAİRE ÇHAZI

DAİRE ÇHAZI
ÖLÇÜSÜNDE ÇERÇEVESIVA ALTI
MONTAJ KASASI

BUS PLUS SİSTEM ÜRÜNLERİ



001218



001219



009043A

ÜRÜN KODU	BUS PLUS GÜVENLİK	FİYAT
001218	Dijital Güvenlik Telefonu Bus Plus	1.140 TL
001219	Güvenlik Konsolu	2.760 TL
009043A	Güvenlik Kamerası	2.650 TL



002445

ÜRÜN KODU	GÜÇ KAYNAKLARI	FİYAT
002444	Güç Kaynağı 40 Watt	726 TL
002445	Güç Kaynağı 60 Watt	740 TL
002429	Güç Kaynağı 90 Watt	1.070 TL



001374



001328



001022



001036

ÜRÜN KODU	BUS PLUS VIDEO DAĞITICILAR	FİYAT
001374	Video Yükseltici	610 TL
001328	Video Dağıtıcı	220 TL
001022	Video Anahtarlayıcı Bus Plus	730 TL
001036	Kamera Seçme Modülü - 3 Kamera için	590 TL



001378



002944



001034



001038



060001

ÜRÜN KODU	BUS PLUS SİSTEM ÜRÜNLERİ	FİYAT
001378	Asansör Konuşma Kiti	1.840 TL
002944	Asansör Çağırma Modülü (16 Kata Kadar)	4.600 TL
001034	Dijital Panel Buton Dönüştürme Modülü	690 TL
001038	Arayıcı Gösterme Cihazı (Güvenlik ve Kapıcı için)	860 TL
060001	DT8 Kablo (1 Metre)	24 TL

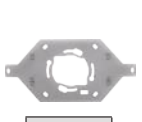

001283



Sihirbaz
001286

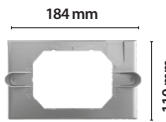

Kir Aparatı
001285 - Gri
001285B - Beyaz

ÜRÜN KODU	MONTAJ APARATLARI	FİYAT
001283	Diafon Askı Aparatı (Sesli Diafon ile Aynı Delikleri Kullanarak Kolay Montaj)	18 TL
001286	Sihirbaz (Yeni Diafonların Anahtar Kasasına Vidasız Montaj Aparatı)	80 TL
001285	Kir Kapama Aparatı Gri Renkli	50 TL
001285B	Kir Kapama Aparatı Beyaz Renkli	34 TL

EXTRA ADAPTÖR GEREKTİRMEZ!

← 99 mm → ← 99 mm →

↑ 129 mm ↑ ↑ 129 mm ↑



001424



001425

KART OKUYUCULU

YENİ

GİRİŞ KONTROL ÜNİTELERİ

ÜRÜN KODU	GİRİŞ KONTROL ÜNİTELERİ	FİYAT
001424	Yeni KGK (Tuş Takımlı Kapı Giriş Paneli)	1.150 TL
001425	Yeni KGP (Kartlı Geçişli Tuş Takımlı Kapı Giriş Paneli, 999 Kart Hafızalı)	1.550 TL

* 001424 Kodlu Yeni KGK ve 001425 Kodlu Yeni KGP 12VAC - 15VAC - 24VAC - 18VDC - 24VDC voltajlarla çalışabilir.
(Çalıştırmak için Apartmandaki AC zil trafosu veya görüntülü diafon sisteminin 24V adaptörü kullanılabilir)



AU-PCard



AU-PKey

ÜRÜN KODU	PROXIMITY (TEMASSIZ) KARTLAR	FİYAT
AU-PCard	Kapı Giriş Kartı KGP 200, Yeni KGP ve Kart Okuyuculu Zil Panelleri için	16 TL
AU-PKey	Proximity Key KGP 200, Yeni KGP ve Kart Okuyuculu Zil Panelleri için	20 TL

ZİL PANELLERİ



ÜRÜN KODU	BUS PLUS ZİL PANELLERİ	FİYAT
003002	Mekanik Butonlu Dijital Zil Paneli (2 Satır Ekran)	4.030 TL
003003	Mekanik Butonlu Dijital Zil Paneli (2 Satır Ekran) (KART OKUYUCULU)	4.480 TL
003004	Mekanik Butonlu Dijital Zil Paneli (4 Satır Ekran)	4.150 TL
003005	Mekanik Butonlu Dijital Zil Paneli (4 Satır Ekran) (KART OKUYUCULU)	4.600 TL
003006	Dokunmatik Butonlu Dijital Zil Paneli (Siyah) (KART OKUYUCULU)	6.350 TL
003007	Dokunmatik Butonlu Dijital Zil Paneli (Beyaz) (KART OKUYUCULU)	6.350 TL



ÜRÜN KODU	BUS PLUS ZİL PANELLERİ	FİYAT
003012	Mekanik Butonlu Panel Star (2 Satır Ekran)	3.950.TL
003013	Mekanik Butonlu Panel Star (2 Satır Ekran) (KART OKUYUCULU)	4.400 TL
003014	Mekanik Butonlu Panel Star (4 Satır Ekran)	4.050 TL
003015	Mekanik Butonlu Panel Star (4 Satır Ekran) (KART OKUYUCULU)	4.500 TL
003485	Dokunmatik Butonlu Panel City (KART OKUYUCULU)	5.750 TL
003491	Mekanik Butonlu Panel Crea (KART OKUYUCULU)	5.450 TL
008312	Konsept Dijital Zil Paneli	4.150 TL



MAVİ İŞIKLI	BEYAZ İŞIKLI	İŞIKLI SIVA ÜSTÜ PANEL ALTLIKLARI	FİYAT
001284	001282	İşıklı Siva Üstü Panel Altlığı (GÜMÜŞ)	1.300 TL
001284A	001282A	İşıklı Siva Üstü Panel Altlığı (SİYAH)	1.300 TL



MAVİ İŞIKLI	BEYAZ İŞIKLI	İŞIKLI SIVA ALTI PANEL ALTLIKLARI	FİYAT
001280A	001281A	İşıklı Siva Altı Panel Altlığı (SİYAH) (AKRİLİK)	1.300 TL
001280B	001281B	İşıklı Siva Altı Panel Altlığı (BEYAZ) (AKRİLİK)	1.300 TL
001280GR	001281GR	İşıklı Siva Altı Panel Altlığı (GRİ) (AKRİLİK)	1.300 TL
001280GD	001281GD	İşıklı Siva Altı Panel Altlığı (GOLD) (ALÜMİNYUM)	2.300 TL
001280GM	001281GM	İşıklı Siva Altı Panel Altlığı (GÜMÜŞ) (ALÜMİNYUM)	2.300 TL
001280AT	001281AT	İşıklı Siva Altı Panel Altlığı (ANTRASİT) (ALÜMİNYUM)	2.300 TL
001280KR	001281KR	İşıklı Siva Altı Panel Altlığı (PASLANMAZ KROM) (KROM)	3.500 TL



ÜRÜN KODU	İŞIKLI SIVA ALTI PANEL ALTLIKLARI	FİYAT
001281	Altı Panel Altlığı Kasası	120 TL

Siva Altı Montaj için Alınacak Ürünler ▶



ZİL PANELLERİ

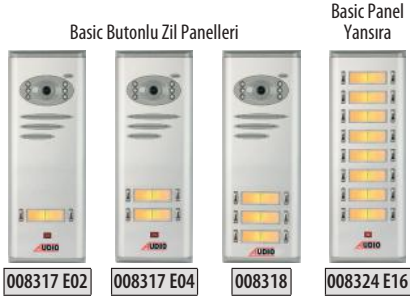

ÜRÜN KODU	BUS PLUS BUTONLU ZİL PANELLERİ	FİYAT
008317 E02	2 Butonlu Kameralı Dijital Zil Paneli	2.530 TL
008317 E04	4 Butonlu Kameralı Dijital Zil Paneli	2.634 TL
008318	6 Butonlu Kameralı Dijital Zil Paneli	2.738 TL
008328 E08	8 Butonlu Kameralı Dijital Zil Paneli	2.842 TL
008328 E10	10 Butonlu Kameralı Dijital Zil Paneli	2.946 TL
008324 E10	10 Butonlu Yan Sıra	900 TL
008324 E12	12 Butonlu Yan Sıra	1.004 TL
008324 E14	14 Butonlu Yan Sıra	1.108 TL
008324 E16	16 Butonlu Yan Sıra	1.212 TL

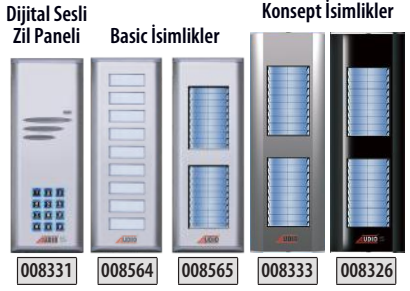

ÜRÜN KODU	BASIC DİJİTAL SESLİ ZİL PANELİ ve İSİMLİKLER	FİYAT
008331	Basic Dijital Sesli Zil Paneli	2.640 TL
008564	Basic İsimlik (18 İsim Kapasiteli)	1.060 TL
008565	Basic İsimlik (40 İsim Kapasiteli)	1.500 TL
008333	Konsept İsimlik (40 İsim Kapasiteli) (Gri)	1.700 TL
008326	Konsept İsimlik (40 İsim Kapasiteli) (Siyah)	1.700 TL

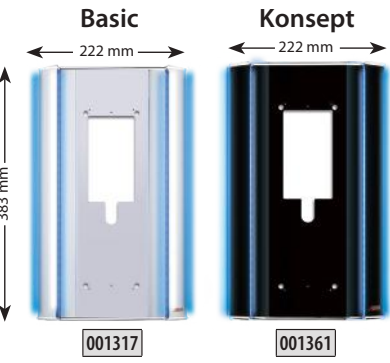

ÜRÜN KODU	BASIC ve KONSEPT DEKORATİF IŞIK TAKILABİLEN SIVA ÜSTÜ APARATLAR	FİYAT
001317	1 'li Basic Dekoratif Çerçeve (Gri)	1.400 TL
001317A	2 'li Basic Dekoratif Çerçeve (Gri)	2.100 TL
001317B	3 'lü Basic Dekoratif Çerçeve (Gri)	2.700 TL
001361	1 'li Konsept Dekoratif Çerçeve (Siyah)	1.500 TL
001361A	2 'li Konsept Dekoratif Çerçeve (Siyah)	2.200 TL
001361B	3 'lü Konsept Dekoratif Çerçeve (Siyah)	2.800 TL
001240	Mavi Işık Takımı (Basic ve Konsept Çerçevelerde Kullanılır)	400 TL
001294	Yağmurluk Aparatı Krom	160 TL

001240 Mavi Işık Takımı - Ebat: 373 mm
1317 - 1317A - 1317B - 1361 - 1361A - 1361B Ürün Kodlu
Basic ve Konsept Dekoratif Çerçevelerle Kullanılır

001294 Yağmurluk Aparatı Ebat: 110x76x27mm



ÜRÜN KODU	BASIC ve KONSEPT ÇEVİRME APARATLARI	FİYAT
001316	Basic Çevirme Aparatı (Gri)	1.150 TL
001360	Konsept Çevirme Aparatı (Siyah)	1.200 TL
001230	Mavi Işık Takımı (Basic ve Konsept Çevirme Aparatında Kullanılır)	230 TL

001230 Mavi Işık Takımı - Ebat: 343 mm
1316 - 1360 Ürün Kodlu Basic ve Konsept Çerçevelerle Kullanılır

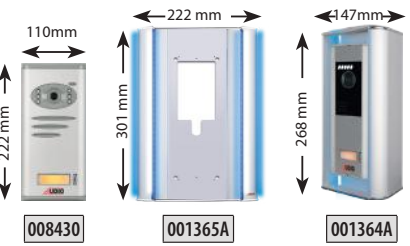

ÜRÜN KODU	BASIC VİLLA PANELLERİ ALTLIK ve ÇEVİRME APARATLARI	FİYAT
008430	1 Butonlu Kameralı Basic Zil Paneli	2.200 TL
001365A	1 'li Basic Dekoratif Çerçeve (Gri)	1.150 TL
011569	Mavi Işık Takımı (001365A ile Kullanılır)	370 TL
001364A	Villa Set Çevirme Aparatı (Gri)	950 TL
001232	Mavi Işık Takımı (001364A ile Kullanılır)	200 TL

011569 Mavi Işık Takımı - Ebat: 301 mm
1365A Kodlu Dekoratif Çerçeve ile Kullanılır

001232 Mavi Işık Takımı - Ebat: 224 mm
1364A Kodlu Dekoratif Çerçeve ile Kullanılır

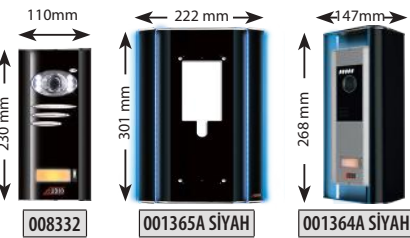

ÜRÜN KODU	KONSEPT VİLLA PANELLERİ ALTLIK ve ÇEVİRME APARATLARI	FİYAT
008332	1 Butonlu Kameralı Konsept Zil Paneli	2.800 TL
001365A SİYAH	1 'li Konsept Dekoratif Çerçeve (Siyah)	1.250 TL
011569	Mavi Işık Takımı (001365A SİYAH ile Kullanılır)	370 TL
001364A SİYAH	Villa Set Çevirme Aparatı (Siyah)	1.000 TL
001232	Mavi Işık Takımı (001364A SİYAH ile Kullanılır)	200 TL

011569 Mavi Işık Takımı - Ebat: 301 mm
1365A SİYAH Kodlu Dekoratif Çerçeve ile Kullanılır

001232 Mavi Işık Takımı - Ebat: 224 mm
1364A SİYAH Kodlu Dekoratif Çerçeve ile Kullanılır

ZİL
PANELİ
ve
ALTLIK

BUS PLUS SİSTEM ÜRÜNLERİ



ÜRÜN KODU	BUS PLUS GÜVENLİK	FİYAT
001218	Dijital Güvenlik Telefonu Bus Plus	1.140 TL
001219	Güvenlik Konsolu	2.760 TL
009043A	Güvenlik Kamerası	2.650 TL



ÜRÜN KODU	GÜÇ KAYNAKLARI	FİYAT
002444	Güç Kaynağı 40 Watt	726 TL
002445	Güç Kaynağı 60 Watt	740 TL
002429	Güç Kaynağı 90 Watt	1.070 TL



ÜRÜN KODU	BUS PLUS VİDEO DAĞITICILAR	FİYAT
001374	Video Yükseltici	610 TL
001328	Video Dağıtıcı	220 TL
001022	Video Anahtarlayıcı Bus Plus	730 TL
001036	Kamera Seçme Modülü - 3 Kamera İçin	590 TL

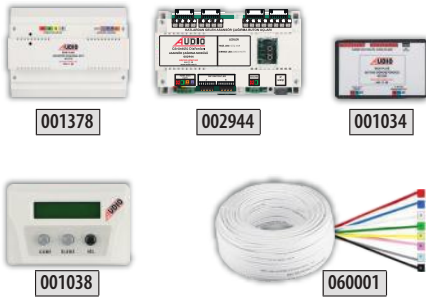

ÜRÜN KODU	BUS PLUS SİSTEM ÜRÜNLERİ	FİYAT
001378	Asansör Konuşma Kiti	1.840 TL
002944	Asansör Çağırma Modülü (16 Kata Kadar)	4.600 TL
001034	Dijital Panel Buton Dönüştürme Modülü	690 TL
001038	Arayanı Gösterme Cihazı (Güvenlik ve Kapıcı için)	860 TL
060001	DT8 Kablo (1 Metre)	24 TL

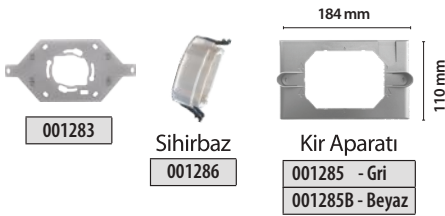

ÜRÜN KODU	MONTAJ APARATLARI	FİYAT
001283	Diafon Askı Aparatı (Sesli Diafon ile Aynı Delikleri Kullanarak Kolay Montaj)	18 TL
001286	Sihirbaz (Yeni Diafonların Anahtar Kasasına Vidasız Montaj Aparatı)	80 TL
001285	Kir Kapama Aparatı Gri Renkli	50 TL
001285B	Kir Kapama Aparatı Beyaz Renkli	34 TL



GİRİŞ KONTROL ÜNİTELERİ

ÜRÜN KODU	GİRİŞ KONTROL ÜNİTELERİ	FİYAT
001424	Yeni KGK (Tuş Takımlı Kapı Giriş Paneli)	1.150 TL
001425	Yeni KGP (Kartlı Geçişli Tuş Takımlı Kapı Giriş Paneli, 999 Kart Hafızalı)	1.550 TL

* 001424 Kodlu Yeni KGK ve 001425 Kodlu Yeni KGP 12VAC - 15VAC - 24VAC - 18VDC - 24VDC voltajlarla çalışabilir. (Çalıştırmak için Apartmandaki AC zil trafosu veya görüntülü diafon sisteminin 24V adaptörü kullanılabilir)











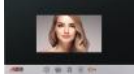

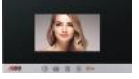
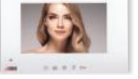
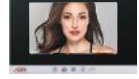
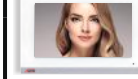
ÜRÜN KODU	PROXIMITY (TEMASSIZ) KARTLAR	FİYAT
AU-PCard	Kapı Giriş Kartı KGP 200, Yeni KGP ve Kart Okuyuculu Zil Panelleri için	16 TL
AU-PKey	Proximity Key KGP 200, Yeni KGP ve Kart Okuyuculu Zil Panelleri için	20 TL

DT-8

ile çalışır

BUS Plus⁺**Çift Ses Kanallı****En FONKSİYONEL
Görüntülü****GÖRÜNTÜLÜ DİAFON PAKET FİYATLARI**

	4.3"	4.3"	4.3"	4.3"	4.3"	7"	7"	7"
								
								
Daire Sayısı	008317 E04 Butonlu Zil Paneli	003002 Mekanik Butonlu	003002 Mekanik Butonlu	003003 Mekanik Butonlu	003002 Mekanik Butonlu	003002 Mekanik Butonlu	003491 Panel Crea	003006 4.3" Ekranlı Dok. But.
1	4.536	6.036	6.060	6.486	6.270	6.670	8.350	10.990
2	5.802	7.302	7.350	7.752	7.770	8.570	10.510	14.890
3	7.172	8.568	8.640	9.018	9.270	10.470	12.670	18.790
4	8.438	9.834	9.930	10.284	10.770	12.370	14.830	22.690
5	9.808	11.100	11.220	11.550	12.270	14.270	16.990	26.590
6	11.074	12.366	12.510	12.816	13.770	16.170	19.150	30.490
7	12.444	13.632	13.800	14.082	15.270	18.070	21.310	34.390
8	13.710	14.898	15.090	15.348	16.770	19.970	23.470	38.290
9	15.080	16.164	16.380	16.614	18.270	21.870	25.630	42.190
10	16.346	17.430	17.670	17.880	19.770	23.770	27.790	46.090
11	18.706	19.306	19.570	19.756	21.880	26.280	31.300	51.340
12	19.972	20.572	20.860	21.022	23.380	28.180	33.460	55.240
13	21.342	21.838	22.150	22.288	24.880	30.080	35.620	59.140
14	22.608	23.104	23.440	23.554	26.380	31.980	37.780	63.040
15	23.978	24.370	24.730	24.820	27.880	33.880	39.940	66.940
16	25.934	25.636	26.020	26.086	29.380	35.780	42.100	70.840
17	27.304	26.902	27.310	27.352	30.880	37.680	44.260	74.740
18	28.570	28.168	28.600	28.618	32.380	39.580	46.420	78.640
19	29.940	29.434	29.890	29.884	33.880	41.480	48.580	82.540
20	31.206	30.700	31.180	31.150	35.380	43.380	50.740	86.440
21	32.956	31.966	32.470	32.416	36.880	46.020	53.640	91.080
22	34.222	33.232	33.760	33.682	38.380	47.920	55.800	94.980
23	35.592	34.498	35.050	34.948	39.880	49.820	57.960	98.880
24	36.858	35.764	36.340	36.214	41.380	51.720	60.120	102.780
25	38.228	37.030	37.630	37.480	42.880	53.620	62.280	106.680

İlave Daire	1.370	1.266	1.290	1.266	1.500	1.900	2.160	3.900
--------------------	--------------	--------------	--------------	--------------	--------------	--------------	--------------	--------------

Kapıcı Farkı (001217)	910 TL
Güvenlik Farkı (001218)	1.140 TL
Güvenlik İçin Arayan Görme Farkı (001038)	860 TL

Sosyal Tesisle Görüşme Farkı (001217)	910 TL
Asansörden Konuşma Farkı (001378)	1.600 TL
Kamera Seçme Farkı (001022)	730 TL

*Bus Plus Sistem paket fiyatları tek binaya göre hesaplanmıştır.

*Paket fiyatlara diafon, adaptör ve zil paneli dahil; kablo ve diğer sistem parçaları hariçtir.

*Butonlu zil panellerinde 15+1 daireden sonra 16 daire için 1 adet buton dönüştürücü eklenmiştir.

*Binalarda daire sayısı ne olursa olsun Dublex daire diafonu bağlanacaksa, dublex daire sayısı kadar 002444 kullanılmalıdır.

*Güvenlikle en yakın blok arası mesafe 100 m'den fazla ise sisteme 002445 güç kaynağı eklenmelidir.

*Bus Plus Sistemde güç kaynağı olarak 30 daireye kadar 1 adet 002445, 30 ile 60 daire arasındaki binalarda 2 adet 002445, 60 daire üzeri binalarda 1 adet 002445 ile 1 adet 002429 kullanılmalıdır.

*Dokunmatik Butonlu ve Dokunmatik Ekranlı Diafonlarda her 10 dairede 1 adet 002445 kullanılmalıdır.

*Paket fiyatlara 10 daireden sonra 1 adet video yükseltici eklenmiştir. Buatlı tesisatlarda her katta 4 daire için 1 adet video dağıtıcı kullanılmalıdır.

PAKET
FİYAT
LİSTESİ
ve
SİSTEM
ÜRÜN
LERİ

4.3", 7" ve 10.1" Villa Set Ortak Özellikleri

- Renkli Ekran
- İkinci Kapı Bağlayabilme
- 2 Adet Harici Kamera Bağlayabilme
- Handsfree Konuşma
- Şubeler Arası Konuşma
- Ayarlanabilir Kamera Açısı

EXTRA ADAPTÖR GEREKTİRMEZ!

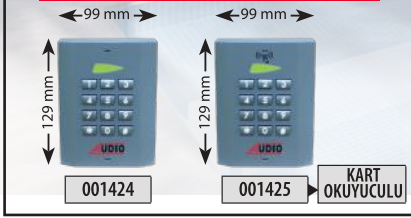

GİRİŞ KONTROL ÜNİTELERİ

ÜRÜN KODU	GİRİŞ KONTROL ÜNİTELERİ	FİYAT
001424	Yeni KGK (Tuş Takımlı Kapı Giriş Paneli)	1.150 TL
001425	Yeni KGP (Kartlı Geçişli Tuş Takımlı Kapı Giriş Paneli, 999 Kart Hafızalı)	1.550 TL

* 001424 Kodlu Yeni KGK ve 001425 Kodlu Yeni KGP 12VAC - 15VAC - 24VAC - 18VDC - 24VDC voltajlarla çalışabilir. (Çalıştırmak için Apartmandaki AC zil trafosu veya görüntülü diafon sisteminin 24V adaptörü kullanılabilir)



AU-PCard



AU-PKey

ÜRÜN KODU	PROXIMITY (TEMASSIZ) KARTLAR	FİYAT
AU-PCard	Kapı Giriş Kartı KGP 200, Yeni KGP ve Kart Okuyuculu Zil Panelleri için	16 TL
AU-PKey	Proximity Key KGP 200, Yeni KGP ve Kart Okuyuculu Zil Panelleri için	20 TL

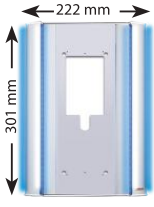

001365A

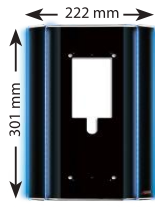

001365A SIYAH

ÜRÜN KODU	VİLLA PANEL ALTLIKLARI	FİYAT
001365A	1 'li Basic Dekoratif Çerçeve (Gri)	1.150TL
001365A SIYAH	1 'li Konsept Dekoratif Çerçeve (Siyah)	1.250 TL
011569	Mavi Işık Takımı	370 TL

011569 Mavi Işık Takımı - Ebat: 301 mm
1365A - 1365A SIYAH Kodlu Dekoratif Çerçeve ile Kullanılır



001364A



001364A SIYAH

ÜRÜN KODU	VİLLA ÇEVİRME APARATLARI	FİYAT
001364A	1 'li Basic Villa Zil Paneli Çevirme Aparatı (Gri)	950 TL
001364A SIYAH	1 'li Konsept Villa Zil Paneli Çevirme Aparatı (Siyah)	1.000 TL
001232	Mavi Işık Takımı	200 TL

001232 Mavi Işık Takımı - Ebat: 224 mm
1364A - 1364A SIYAH Kodlu Dekoratif Çerçeve ile Kullanılır

Çevirme Aparatı Kullanım Şekli

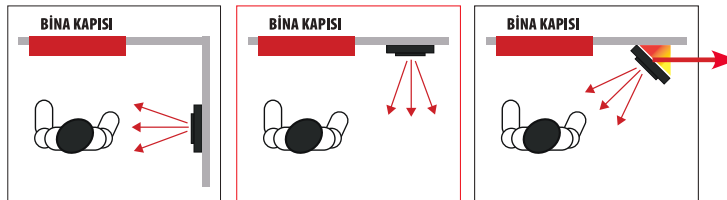

DOĞRU MONTAJ

YANLIŞ MONTAJ

DOĞRU MONTAJ



Çevirme Aparatı:
001364 A

4,3" Mekanik Butonlu Handsfree Villa Set

001460 - Beyaz Diafonlu Villa Set

001463 - Siyah Diafonlu Villa Set

Set İeriđi

- Őube
- Zil Paneli
- G Kaynađı

4.690 TL



001182 SET	BEYAZ 4.3" İlave Diafon	1.380 TL
001183 SET	SİYAH 4.3" İlave Diafon	1.380 TL
001456	İlave Zil Paneli	2.620 TL
002444	İlave G Kaynađı	726 TL



7" Mekanik Butonlu Handsfree Villa Set

001461 A - Beyaz Diafonlu Villa Set

001464 A - Siyah Diafonlu Villa Set

Set İeriđi

- Őube
- Zil Paneli
- G Kaynađı

5.340 TL

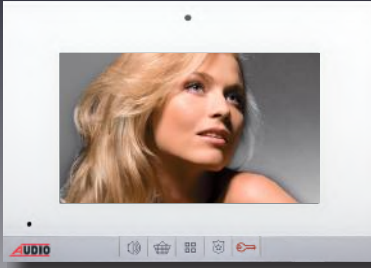

001190 SET	BEYAZ 7" İlave Diafon	2.030 TL
001191 SET	SİYAH 7" İlave Diafon	2.030 TL
001456	İlave Zil Paneli	2.620 TL
002444	İlave G Kaynađı	726 TL



10.1" Dokunmatik Ekranlı Handsfree Villa Set

001462 - Beyaz Diafonlu Villa Set

001465 - Siyah Diafonlu Villa Set

Set İeriđi

- Őube
- Zil Paneli
- G Kaynađı

8.300 TL

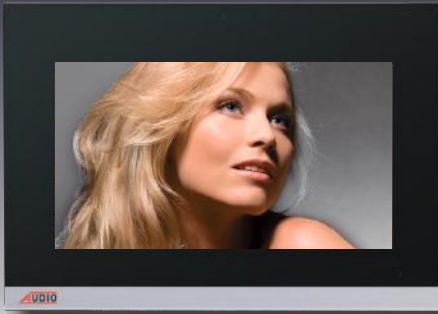

001196 SET	BEYAZ 10.1" İlave Diafon	5.000 TL
001197 SET	SİYAH 10.1" İlave Diafon	5.000 TL
001456	İlave Zil Paneli	2.620 TL
002444	İlave G Kaynađı	726 TL



4.3" , 7" ve 10.1" Villa Set Ortak Para ve Aksesuarlar

001022

Video Anahtarlayıcı

730 TL

060001

DT-8 Kablo

24 TL

Türkiye'nin En Şık Diafonları



Audio 8+nD

DİAFONLAR



001012



001013



001226



001223

Ürün Kodu	AÇIKLAMA	Fiyatı
001012	8+n Konsept SA 201 Kapıcısız Diafon	266 TL
001013	8+n Konsept SA 301 Kapıcılı Diafon	276 TL
001226	8+n Basic KD 200 Kapıcısız Diafon	230 TL
001223	8+n Basic KD 310 Kapıcılı Ses Ayarlı Diafon	246 TL

SANTRAL VE SİSTEM PARÇALARI



002020



002268



002269



001016



060001

Ürün Kodu	AÇIKLAMA	Fiyatı
002020	AS 202 Kapıcısız, Çift Zilli, 2 Melodili, Basic Santral	1.725 TL
002268	AS 302 Kapıcılı, Çift Zilli, 2 Melodili Santral	2.300 TL
002269	AS 310 Kapıcılı, Çift Zil, 2 Melodi, M.Otm., Kapı Seçm. Santral	2.600 TL
001016	SA 2 Kapıcı Şubesi	460 TL
060001	DT 8 - 8 Telli Diafon Kablosu	24 TL

TEK BUTONLU ZİL PANEL

Konsept
Seri

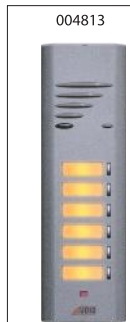

Buton Sayısı	004813 Fiyatı
1	810 TL
2	900 TL
3	990 TL
4	1.080 TL
5	1.170 TL
6	1.260 TL
7	1.350 TL
8	1.440 TL
9	1.530 TL
10	1.620 TL
11	1.710 TL
12	1.800 TL

YAN SIRA TEK BUTONLU ZİL PANEL

Konsept
Seri



Buton Sayısı	005233 K Fiyatı	006225 U Fiyatı
4	866 TL	900 TL
5	956 TL	990 TL
6	1.046 TL	1.080 TL
7	1.136 TL	1.170 TL
8	1.226 TL	1.260 TL
9	1.316 TL	1.350 TL
10	1.406 TL	1.440 TL
11	1.496 TL	1.530 TL
12	1.586 TL	1.620 TL
13	1.676 TL	1.710 TL
14	1.766 TL	1.800 TL
15	1.856 TL	1.890 TL
16	1.946 TL	

ÇİFT BUTONLU ZİL PANEL

Basic
Seri



Buton Sayısı	004849 Fiyatı
2	660 TL
4	766 TL
6	872 TL
8	978 TL
10	1.084 TL
12	1.190 TL
14	1.296 TL
16	1.402 TL
18	1.508 TL
20	1.614 TL

YAN SIRA ÇİFT BUTONLU ZİL PANEL

Basic
Seri



Buton Sayısı	004851 K Fiyatı	004853 U Fiyatı
8	820 TL	844 TL
10	926 TL	950 TL
12	1.032 TL	1056 TL
14	1.138 TL	1.162 TL
16	1.244 TL	1.268 TL
18	1.350 TL	1.374 TL
20	1.456 TL	1.480 TL
22	1.562 TL	1.586 TL
24	1.668 TL	1.692 TL
26	1.774 TL	1.798 TL
28	1.880 TL	1.904 TL
30	1.986 TL	

SESLİ DİAFON PAKET FİYAT LİSTESİ

Konsept
Serisi

Daire Sayısı

Basic
Serisi

1	2.801	3.936	2.651	3.696	2.615	3.666
2	3.157	4.302	2.917	4.078	2.845	4.018
3	3.513	4.668	3.289	4.354	3.181	4.264
4	3.869	5.034	3.555	4.736	3.411	4.616
5	4.225	5.400	3.927	5.012	3.747	4.862
6	4.581	5.766	4.193	5.394	3.977	5.214
7	4.937	6.132	4.565	5.670	4.313	5.460
8	5.293	6.498	4.831	6.052	4.543	5.812
9	5.649	6.864	5.203	6.328	4.879	6.058
10	6.005	7.230	5.469	6.710	5.109	6.410
11	6.361	7.596	5.841	6.986	5.445	6.656
12	6.717	8.468	6.107	7.368	5.675	7.008
13	7.579	8.834	6.479	7.644	6.011	7.254
14	7.935	9.200	6.745	8.026	6.241	7.606
15	8.291	9.566	7.117	8.302	6.577	7.852
16	8.647	9.932	7.383	8.684	6.807	8.204
17	9.003	10.298	7.755	8.960	7.143	8.450
18	9.359	10.664	8.021	9.342	7.373	8.802
19	9.715	11.030	8.393	9.618	7.709	9.048
20	10.071	11.396	8.659	10.396	7.939	9.796
21	10.427	11.762	9.427	10.672	8.671	10.042
22	10.783	12.128	9.693	11.054	8.901	10.394
23	11.139	12.494	10.065	11.330	9.237	10.640
24	11.495	12.860	10.331	11.712	9.467	10.992
25	11.851	13.226	10.703	11.988	9.803	11.238
İlave Daire	356	366	372	382	326	352
İlave Panel	665				681	

*Kapıcısız paket fiyatlar Basic santrale göre hesaplanmıştır. Azami 25 daire oluşturulabilir.

*25 Daire üzerindeki sistemlerde 575 TL santral farkı ilave eklenecektir. Kapıcılı paket fiyatlara kapıcı şubesi dahildir.

*Paket fiyatlara şube, çift zilli santral ve zil paneli dahildir. Kablo ve diğer malzemeler hariçtir.

*Diafon sistemlerindeki işçilik, malzeme tutarının %30'u oranındadır.

SESLİ
DİAFONTELE
FON

Türkiye'nin en kullanışlı ekonomik diafonu



Türkiye'nin En Kaliteli Diafon Sistemi

Audio 4+nD



001033



001227



002282

Ürün Kodu	AÇIKLAMA	Fiyatı
001033	4+n Basic E 12 Kapıcısız Diafon	220 TL
001227	4+n Basic KD-E Kapıcısız, Basic Diafon	220 TL

Ürün Kodu	AÇIKLAMA	Fiyatı
002282	ES 102 Kapıcısız, Çift Zilli Santral	1.800 TL

TEK BUTONLU ZİL PANEL

Konsept Serisi

Buton Sayısı	004813 Fiyatı
1	810 TL
2	900 TL
3	990 TL
4	1.080 TL
5	1.170 TL
6	1.260 TL
7	1.350 TL
8	1.440 TL
9	1.530 TL
10	1.620 TL
11	1.710 TL
12	1.800 TL

YAN SIRA TEK BUTONLU ZİL PANEL

Konsept Serisi

Buton Sayısı	005233 K Fiyatı	006225 U Fiyatı
4	866 TL	900 TL
5	956 TL	990 TL
6	1.046 TL	1.080 TL
7	1.136 TL	1.170 TL
8	1.226 TL	1.260 TL
9	1.316 TL	1.350 TL
10	1.406 TL	1.440 TL
11	1.496 TL	1.530 TL
12	1.586 TL	1.620 TL
13	1.676 TL	1.710 TL
14	1.766 TL	1.800 TL
15	1.856 TL	1.890 TL
16	1.946 TL	

ÇİFT BUTONLU ZİL PANEL

Basic Serisi

Buton Sayısı	004849 Fiyatı
2	660 TL
4	766 TL
6	872 TL
8	978 TL
10	1.084 TL
12	1.190 TL
14	1.296 TL
16	1.402 TL
18	1.508 TL
20	1.614 TL

YAN SIRA ÇİFT BUTONLU ZİL PANEL

Basic Serisi

Buton Sayısı	004851 K Fiyatı	004853 U Fiyatı
8	820 TL	844 TL
10	926 TL	950 TL
12	1.032 TL	1.056 TL
14	1.138 TL	1.162 TL
16	1.244 TL	1.268 TL
18	1.350 TL	1.374 TL
20	1.456 TL	1.480 TL
22	1.562 TL	1.586 TL
24	1.668 TL	1.692 TL
26	1.774 TL	1.798 TL
28	1.880 TL	1.904 TL
30	1.986 TL	

Audio 4+nET ET SİSTEM TELEFONLAR



Ürün Kodu	4+n ET SERİSİ TELEFONLAR - GİZLİLİKSİZ	Fiyatı
001072	4+n Basic ET 300 Kapıcılı	460 TL

Ürün Kodu	4+n ET SERİSİ SANTRAL	Fiyatı
002336	ETS 302 Kapıcılı, Çift Zilli Santral	2.000 TL

ET Serisi santral fiyatlarına kapıcı şubesi dahil değildir. Kapıcı şubesi olarak 4+n Basic ET 300 kapıcı şubesi kullanılacaktır.

ÇİFT BUTONLU ZİL PANELİ

Basic Serisi

Buton Sayısı	ET 004845 Fiyatı
2	750 TL
4	856 TL
6	962 TL
8	1.068 TL
10	1.174 TL
12	1.280 TL
14	1.386 TL
16	1.492 TL
18	1.598 TL
20	1.704 TL

YAN SIRA ÇİFT BUTONLU ZİL PANEL

Basic Serisi

Buton Sayısı	004851 K Fiyatı	004853 U Fiyatı
8	820 TL	844 TL
10	926 TL	950 TL
12	1.032 TL	1.056 TL
14	1.138 TL	1.162 TL
16	1.244 TL	1.268 TL
18	1.350 TL	1.374 TL
20	1.456 TL	1.480 TL
22	1.562 TL	1.586 TL
24	1.668 TL	1.692 TL
26	1.774 TL	1.798 TL
28	1.880 TL	1.904 TL
30	1.986 TL	

SESLİ DİAFON PAKET FİYAT LİSTESİ

Basic
Serisi

Daire Sayısı

	Audio4+nD KAPICISIZ KD - E	Audio4+nD KAPICISIZ E 12	Audio4+nET KAPICILI ET 300
1	2.680	2.680	3.670
2	2.900	2.900	4.236
3	3.226	3.226	4.696
4	3.446	3.446	5.262
5	3.772	3.772	5.722
6	3.992	3.992	6.288
7	4.318	4.318	6.748
8	4.538	4.538	7.314
9	4.864	4.864	7.774
10	5.084	5.084	8.340
11	5.410	5.410	8.800
12	5.630	5.630	9.366
13	5.956	5.956	9.826
14	6.176	6.176	10.392
15	6.502	6.502	10.852
16	6.722	6.722	11.418
17	7.048	7.048	11.878
18	7.268	7.268	12.444
19	7.594	7.594	12.904
20	7.814	7.814	13.866
21	8.536	8.536	14.326
22	8.756	8.756	14.892
23	9.082	9.082	15.352
24	9.302	9.302	15.918
25	9.628	9.628	16.378
İlave Daire	326	326	566
İlave Panel	681	681	820

*8+nD kapıcısız paket fiyatlar Basic santrale göre hesaplanmıştır, azami 25 daire oluşturulabilir.

*25 Daire üzerindeki sistemlerde santral fiyat farkı eklenecektir. Paket fiyatlarda; şube, çift zilli santral ve zil paneli dahildir. Kablo ve diğer sistem parçaları hariçtir.

*8+nD ve 4+nD sistem Basic serisi ürünler, Konsept zil paneli ile de kullanılabilir. Diafon sistemlerinde işçilik, malzeme tutarının %30'u oranındadır. Kapıcı paket fiyatlara kapıcı şubesi dahildir.

Yüksek Teknolojili IP Ürünler (Android & Linux)

**YENİ
YAKINDA**

Yüz Tanıma Sistemi

10.1"

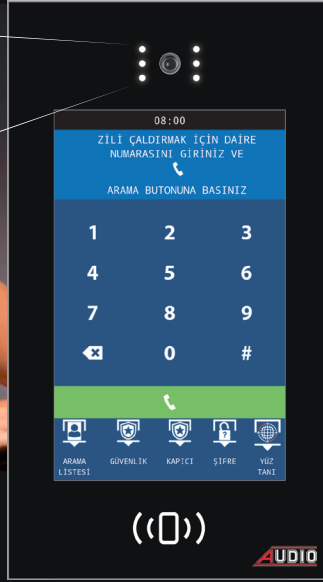

Dokunmatik Ekranlı
Yüz Tanımlı

7"



Dokunmatik Ekranlı

4.3"



Dokunmatik Butonlu

4.3"



Mekanik Butonlu



Siz Evde Yokken Misafiriniz Geldiğinde
Cep Telefonunuzdan Misafiriniz ile
Görüntülü Görüşebilirsiniz ve Kapıyı Açabilirsiniz

**YENİ
YAKINDA**

IP ÜRÜNLER (Linux)

4.3"



BEYAZ	SİYAH	4.3" SLİM IP LINUX GÖRÜNTÜLÜ DİAFONLAR	FİYAT
002600	002601	Mekanik Butonlu	1.900 TL
002602	002603	Dokunmatik Butonlu	2.050 TL
002604	002605	Dokunmatik Ekranlı Alarmlı	2.300 TL

7"

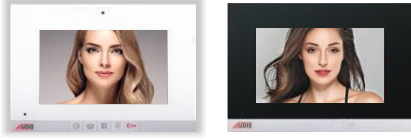

BEYAZ	SİYAH	7" SLİM IP LINUX GÖRÜNTÜLÜ DİAFONLAR	FİYAT
002614	002615	Mekanik Butonlu	2.650 TL
002618	002619	Dokunmatik Butonlu	2.800 TL
002622	002623	Dokunmatik Ekranlı Alarmlı	3.050 TL
002624	002625	Dokunmatik Ekranlı Alarmlı Kameralı	3.750 TL
001862L	001863L	Dokunmatik Ekranlı Cepten Kontrollü Kablolu Akıllı Ev Şubesi	3.300 TL
001862L-RL	001863L-RL	Dokunmatik Ekranlı Cepten Kontrolsüz Kablolu Akıllı Ev Şubesi	3.300 TL

10.1"

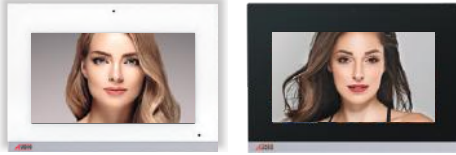

BEYAZ	SİYAH	10.1" SLİM IP LINUX GÖRÜNTÜLÜ DİAFONLAR	FİYAT
002634	002635	Dokunmatik Ekranlı Alarmlı	4.200 TL
002636	002637	Dokunmatik Ekranlı Alarmlı Kameralı	4.900 TL
001864L	001865L	Dokunmatik Ekranlı Cepten Kontrollü Kablolu Akıllı Ev Şubesi	4.450 TL

4.3"

7"

10.1"



BEYAZ	SİYAH	IP LINUX ve ANDROID ZİL PANELLERİ	FİYAT
002900L	002901L	4.3" Ekranlı Mekanik Butonlu (LINUX)	7.900 TL
002904L	002905L	4.3" Ekranlı Dokunmatik Butonlu (LINUX)	8.200 TL
002916	002917	7" Dokunmatik Ekranlı (ANDROID - Linux Diafonlarla da Uyumlu)	11.200 TL
	002921	10.1" Dokunmatik Ekranlı-Yüz Tanıma Özellikli (ANDROID - Linux Diafonlarla da Uyumlu)	27.000 TL



ÜRÜN KODU	KONSOLLAR, TELEFONLAR, VİLLA PANELİ ve YÖNETİM YAZILIMI	FİYAT
002940	Güvenlik Konsolu	10.000 TL
002941	Resepsiyon Konsolu	10.000 TL
002942	Teknik Telefon	2.250 TL
002943	Asansör Telefonu	2.250 TL
002920	Villa Zil Paneli	4.900 TL
002945	Yönetim Yazılımı	5.750 TL
009052	IP Kamera	4.000 TL



ÜRÜN KODU	SWITCHLER	FİYAT
015167	4'lü PoE Switch	1.300 TL
015168	8'li PoE Switch	1.660 TL
015172	8'li Network Switch	1.000 TL
015173	16'lı Network Switch	2.200 TL
015174	24'lü Network Switch	4.500 TL
015042	RJ 45 Jack (8'li Erkek - CAT-6 Uyumlu)	6 TL



ÜRÜN KODU	ASANSÖR BAĞLANTI CİHAZLARI ve FİBER DÖNÜŞTÜRÜCÜ	FİYAT
002944	Asansör Modülü	4.600 TL
015178	IP Asansör Cihazı Bağlantı Seti	4.400 TL
015180	CAT-5 Fiber Dönüştürücü	3.000 TL

BAĞLANTI ŞEMASI - 1

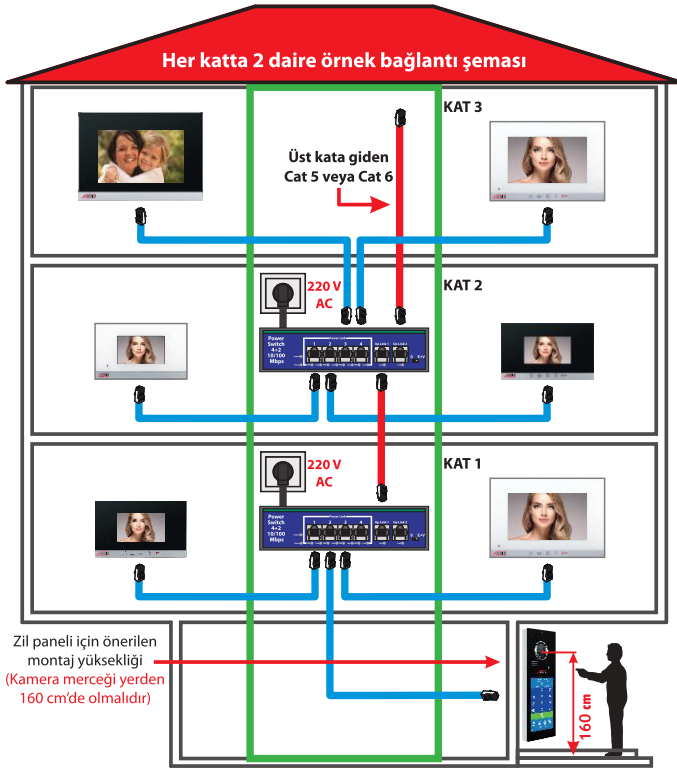

Bağlantı Şeması -1'de görüldüğü gibi katta iki daire var . Birinci kata power switch konuldu, 2 daire ve zil paneline power switch'ten cat kablolar çekildi, ikinci kata power switch konuldu, ikinci kattaki 2 daire ve üçüncü kattaki 2 daire cat kabloları çekildi. Bu tesisat yapısı ile sadece 8 adet power switch ile 15 kat çalıştırılabilir. Katlar arası kablo bağlantıları power switch üzerindeki UP-link konnektörlerinden yapılabilir ancak en fazla 8 adet power switch birbirine bağlanabilir.

BAĞLANTI ŞEMASI - 2

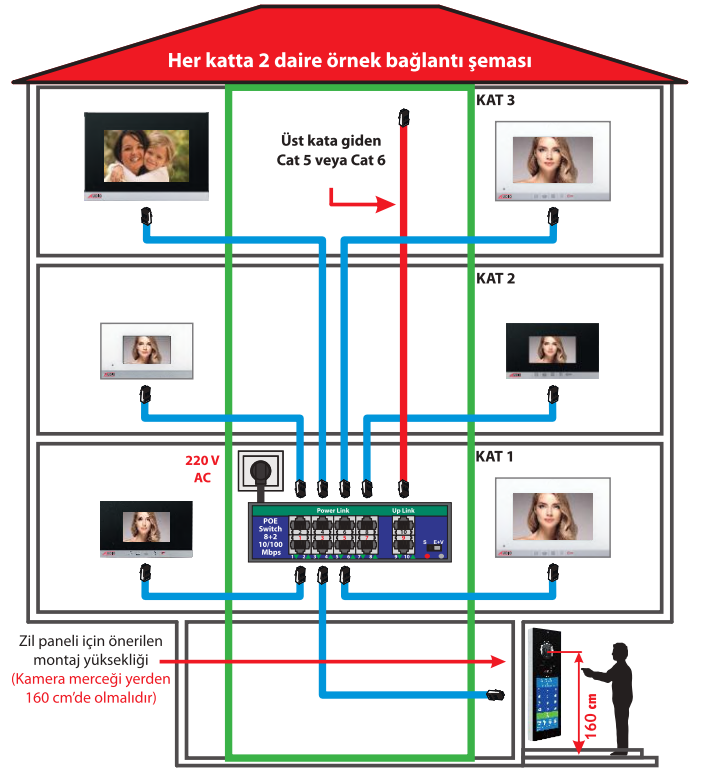

Bağlantı Şeması -2'de görüldüğü gibi katta iki daire var . Birinci kata power switch konuldu, Birinci, ikinci ve üçüncü katlarda bulunan 6 daire ve zil paneline power switch'ten cat kablolar çekildi. Bu tesisat yapısı ile sadece 8 adet power switch ile 24 kat çalıştırılabilir. Katlar arası kablo bağlantıları power switch üzerindeki UP-link konnektörlerinden yapılabilir ancak en fazla 8 adet power switch birbirine bağlanabilir.

MONTAJ SIRASINDA DİKKAT EDİLMESİ GEREKEN HUSUSLAR

1. Her daireden şaftta bulunan Power Switch'e Cat5 veya Cat6 kablo ayrı ayrı çekilmelidir.
2. Power switch ile daire arası kablo mesafesi maksimum 100 metre olmalıdır (her bir daire için) .
3. Power switch ile daireler arası kablolar Power Link (1 - 4) RJ-45 konnektörlerden yapılmalıdır.
4. Power switchler ve normal network switch arası kablolar UP-Link RJ-45 konnektörlerden yapılmalıdır.
Kesinlikle Power Link konnektörlerinden yapılmamalıdır.
5. Her bir Power switch için şaftta **220 V AC topraklı priz** bırakılmalıdır.
6. Zil paneli kapı otomatığı bağlantısı için 2x0,75 kablo ve harici besleme (15 V AC) kullanılmalıdır.
Panel için led aydınlatma kullanılacak ise harici 2x0,75 kablo ve besleme (24 V DC) kullanılmalıdır.

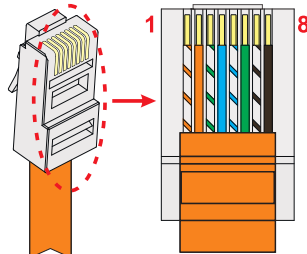
RJ-45
KABLO SIRALAMASI

- 1- Turuncu-Beyaz
- 2- Turuncu
- 3- Yeşil-Beyaz
- 4- Mavi
- 5- Mavi-Beyaz
- 6- Yeşil
- 7- Kahverengi-Beyaz
- 8- Kahverengi

Yüksek Teknolojili IP Ürünler (Android)

IP Android Akıllı Ev Sistemi **Beyne** İhtiyaç Olmadan
Cep Telefonundan ve **Android Diafondan**
Akıllı Evi Kontrol Eder

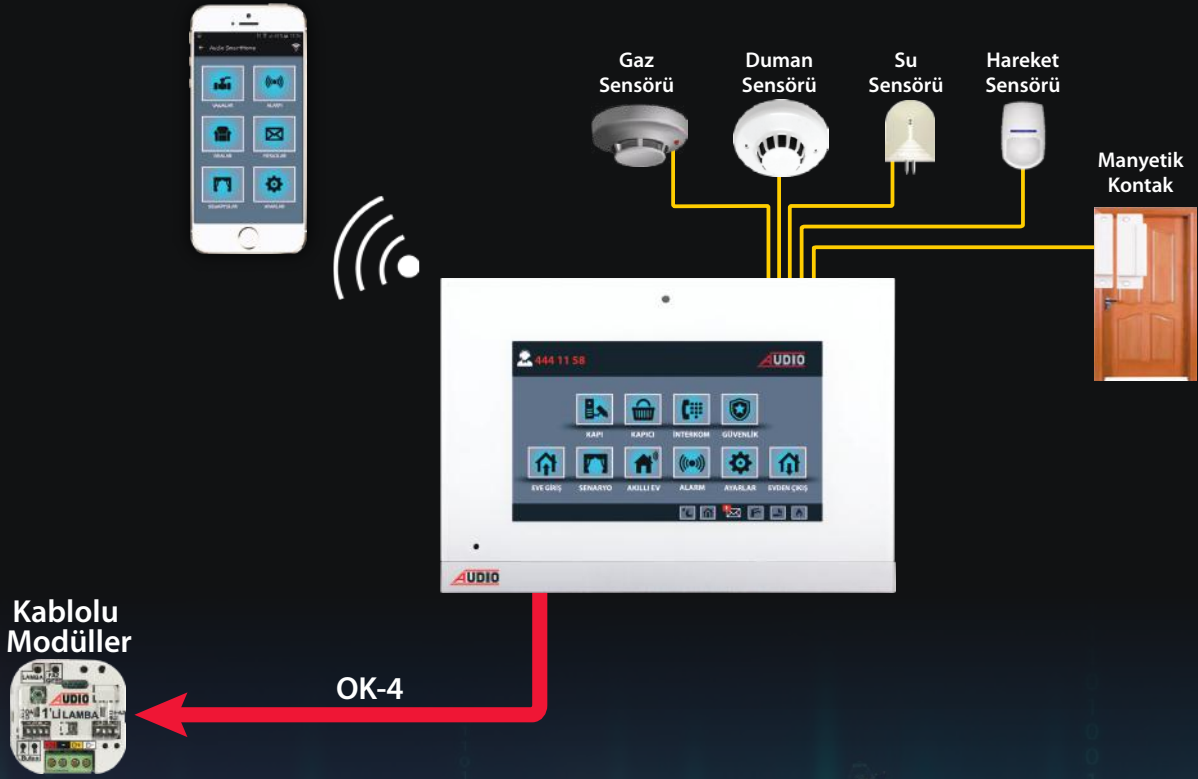

Android Diafon ve Cep Telefonunuzdan
Akıllı Evinizi Kontrol Edebilirsiniz

**YENİ
YAKINDA**

**Android Akıllı Ev Sistemi
Bütün Audio Akıllı Ev Paketleri ile uyumludur.**

1'li Röle Modülü ile **Beyne** İhtiyaç Olmadan **Tek Dokunuşla** Evinizin Elektrikliğini Kesebilirsiniz

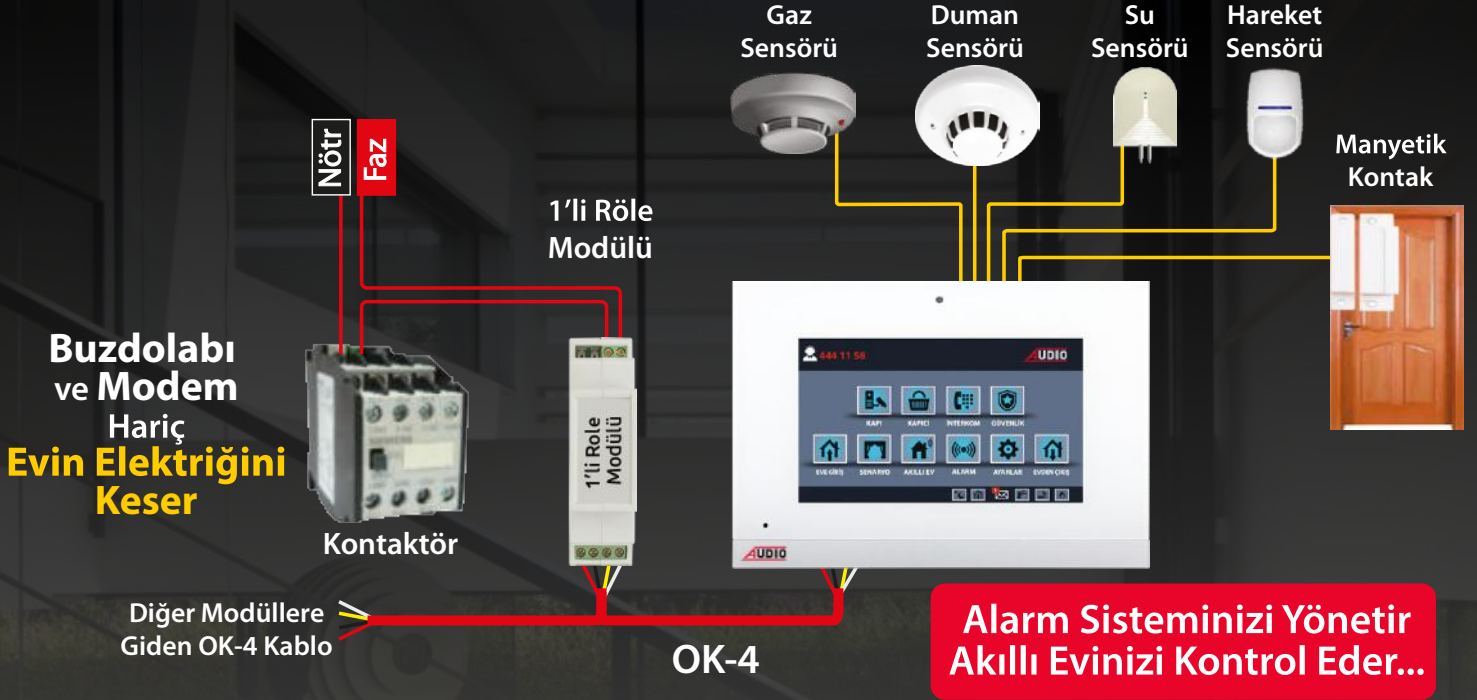

Akıllı Ev Projelerinize Değer Katar, Daire Satışlarınızı Hızlandırır...



AUDIO

**Akıllı Evinizi Cep Telefonu ile
Dünyanın Her Yerinden Kontrol Edebilirsiniz**



AKILLI EV SİSTEMİ ÜRÜNLERİ (Beyin Kullanmadan)



BEYAZ	SİYAH	SLİM BUS PLUS ve SLİM IP AKILLI EV ŞUBELERİ	FİYAT
001862L-RL	001863L-RL	IP LINUX 7" Dokunmatik Ekranlı Cepten Kontrolsüz (Kablolu)	3.300 TL
001810-1RL		1'li Röle Modülü (Evin Elektrliğini Açıp Kapatmak İçin Kullanılır)	1.350 TL

AKILLI EV SİSTEMİ ÜRÜNLERİ (Beyin Kullanarak)



BEYAZ	SİYAH	SLİM BUS PLUS ve SLİM IP AKILLI EV ŞUBELERİ	FİYAT
001862	001863	BUS PLUS 7" Dokunmatik Ekranlı Cepten Kontrollü (Kablolu)	4.750 TL
001862L	001863L	IP LINUX 7" Dokunmatik Ekranlı Cepten Kontrollü (Kablolu)	3.300 TL



BEYAZ	SİYAH	SLİM BUS PLUS ve SLİM IP AKILLI EV ŞUBELERİ	FİYAT
001864	001865	BUS PLUS 10.1" Dokunmatik Ekranlı Cepten Kontrollü (Kablolu)	5.950 TL
001864L	001865L	IP LINUX 10.1" Dokunmatik Ekranlı Cepten Kontrollü (Kablolu)	4.450 TL



ÜRÜN KODU	AKILLI EV BEYİN ve GÜÇ KAYNAKLARI	FİYAT
001810	Beyin	2.650 TL
001819	Güç Kaynağı (24 V DC - 2.5 A) - (Beyin ve Modüller için)	1.200 TL
001818	Güç Kaynağı (12 V DC - 1 A) - (Sensörler için)	540 TL
001825	Güç Kaynağı (24 V DC - 2.5 A / 12 V DC - 1 A)	1.500 TL

Anahtar Arkası Modüller

Pano Tipi Modüller



IR Modülü

Termostat Modülü



ANAHTAR ARKASI ve PANO TİPİ MODÜLLER	ANAHTAR ARKASI	FİYAT	PANO TİPİ	FİYAT
1'li Lamba Modülü	001801	750 TL	001801-PT	800 TL
2'li Lamba Modülü	001802	900 TL	001802-PT	950 TL
Perde / Panjur Modülü	001803	900 TL	001803-PT	950 TL
Dimmer Modülü	001804	780 TL		
Priz Modülü	001805	900 TL	001805-PT	1.000 TL
Klima Modülü	001806	900 TL	001806-PT	1.000 TL
Kombi Modülü	001807	780 TL	001807-PT	830 TL
IR Modülü	001808	1.100 TL		
İnput Modülü	001809	600 TL		
Termostat Modülü	001828	1.550 TL		

* Tablodaki kodlar Light Anahtara göredir. Aç-Kapa Anahtar kullanılacaksa siparişlerinizde kodların sonuna "-N" (normal anahtar) kodu eklenmelidir. Fiyat Farkı Yoktur.

* Tablodaki pano tipi modüllerde; anahtar kabloları sigorta panosuna geliyorsa siparişlerinizde "PT" kodunun sonuna "-B" kodu eklenmelidir. Fiyat Farkı Yoktur.



ÜRÜN KODU	ALARM SENSÖRLERİ	FİYAT
001813	Manyetik Kontak	152 TL
001813A	Manyetik Kontak (Gömme Tipi)	140 TL
001814	Hareket Sensörü	500 TL
001815	Duman Sensörü	950 TL
001816	Gaz Sensörü	1.150 TL
001817	Su Sensörü	470 TL



ÜRÜN KODU	VANALAR	FİYAT
001844	Küresel Vana (Vanaları Elektrikle Açıp Kapatmak İçin Vanalara Takılır)	1.000 TL
001820	Elektrikli Gaz Vanası (Tork Marka)	1.000 TL
001821	Elektrikli Su Vanası (Tork Marka)	6.000 TL



ÜRÜN KODU	UPS ve ACCESS POINT	FİYAT
001823	UPS (600 Watt)	3.000 TL
001822	UPS (1000 Watt)	7.000 TL
001824	Access Point	1.600 TL



ÜRÜN KODU	KABLO ve KASALAR	FİYAT
060018	OK-4 (Otomasyon Kablosu)	24 TL
020491	Anahtar Kasası	10 TL
020492	Anahtar Kasası Kapağı	5 TL

BAĞLANTI ŞEMALARINI için 34 - 39. sayfaları inceleyebilirsiniz.

Cepten Kontrollü Kablolu Akıllı Ev Paket Fiyatları





Aşağıdaki Paketler Bus Plus ve IP Linux Akıllı Ev Sistemlerinde Kullanılabilir

AKILLI EV BAŞLANGIÇ PAKETİ - 4.302 TL

Tavsiye Edilen İşçilik Fiyatı : 440 TL

(Kablo ve Boru Tesisatı Hariç)

	Otomasyon Beyni 2.650 TL 001810
	12V-24V Güç Kaynağı 1.500 TL 001825
	Manyetik Kontak 152 TL 001813



PAKET ÖZELLİKLERİ

1	Cep Telefonu ve Tablet ile Heryerden Kontrol Edilebilir
2	Görüntülü Diafon ile Akıllı Ev Kontrol Edilebilir
3	Uzaktan Cep Telefonu ile Elektrikli Kesme Özelliği (Kontaktör ile)
4	Uzaktan Cep Telefonu ile Suyu Kesme Özelliği (Elektrikli Su Vanası ile)
5	Uzaktan Cep Telefonu ile Gazı Kesme Özelliği (Elektrikli Gaz Vanası ile)
6	Hırsız Alarm Özelliği ve Cep Telefonuna Bildirim
7	Eve Giriş ve Evden Çıkış Senaryosu Ayarlanabilir

FULL GÜVENLİK PAKETİ - 2.570 TL

Tavsiye Edilen İşçilik Fiyatı : 330 TL

(Kablo ve Boru Tesisatı Hariç)

	Duman Sensörü 950 TL 001815
	Gaz Sensörü 1.150 TL 001816
	Su Sensörü 470 TL 001817

PAKET ÖZELLİKLERİ



1	Duman Algılandığında Alarm Devreye Girmesi - Güvenliğe ve Cep Telefonuna Bildirim
2	Gaz Kaçağı Algılandığında Gazı Kesme Özelliği - Güvenliğe ve Cep Telefonuna Bildirim
3	Su Kaçağı Algılandığında Suyu Kesme Özelliği - Güvenliğe ve Cep Telefonuna Bildirim

(Akıllı Ev Başlangıç Paketine İlave Olarak)

ENERJİ TASARRUFU PAKETİ - 1.680 TL

Tavsiye Edilen İşçilik Fiyatı : 220 TL

(Kablo ve Boru Tesisatı Hariç)

	Klima Modülü 900 TL 001806
	Kombi Modülü 780 TL 001807

PAKET ÖZELLİKLERİ



1	Uzaktan Cep Telefonu ile Klimayı Açma/Kapatma Özelliği
2	Uzaktan Cep Telefonu ile Kombiyi Açma/Kapatma Özelliği

(Akıllı Ev Başlangıç Paketine İlave Olarak)

KONFOR PAKETİ - 2.550 TL

Tavsiye Edilen İşçilik Fiyatı : 330 TL

(Kablo ve Boru Tesisatı Hariç)





	1'li Lamba Modülü 750 TL 001801
	2'li Lamba Modülü 900 TL 001802
	Perde/Panjur Modülü 900 TL 001803

PAKET ÖZELLİKLERİ

1	Görüntülü Diafon ile Lambaları Açma / Kapatma Özelliği
2	Görüntülü Diafon ile Perdeleri Açma / Kapatma Özelliği
3	Görüntülü Diafon ile İkili Lambayı Açma / Kapatma Özelliği

(Akıllı Ev Başlangıç Paketine İlave Olarak)

Bağlantı Şemaları

	Akıllı Ev Şubeleri	Bus Plus	IP Linux
7"	 	Beyaz - 001862 Siyah - 001863 4.750 TL	Beyaz - 001862L Siyah - 001863L 3.300 TL
10.1"	 	Beyaz - 001864 Siyah - 001865 5.950 TL	Beyaz - 001864L Siyah - 001865L 4.450 TL

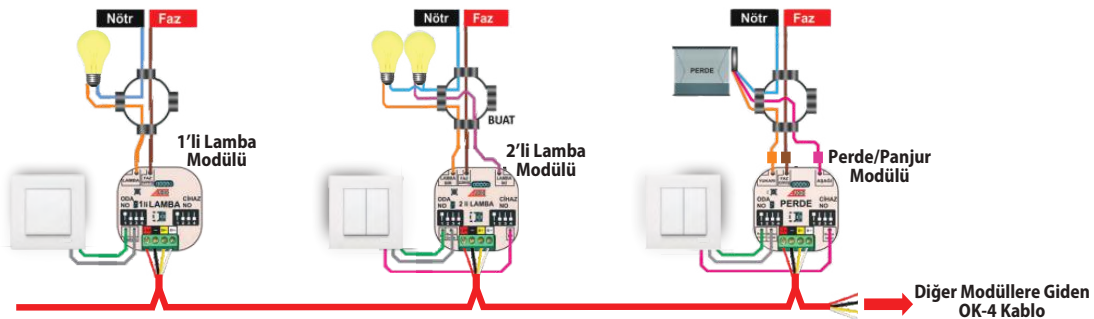
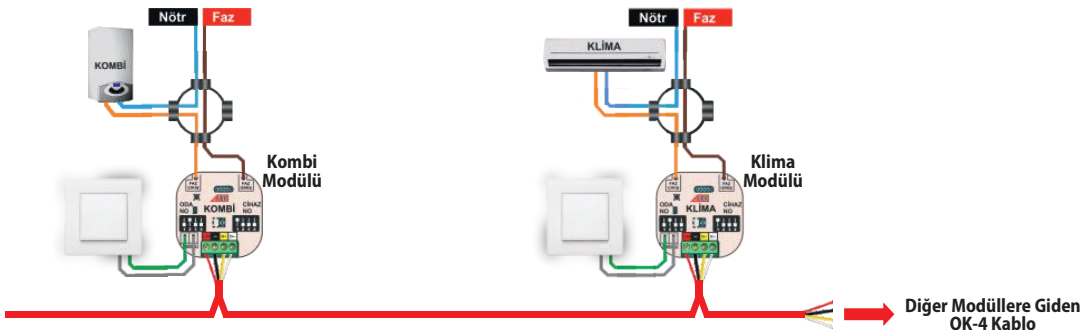
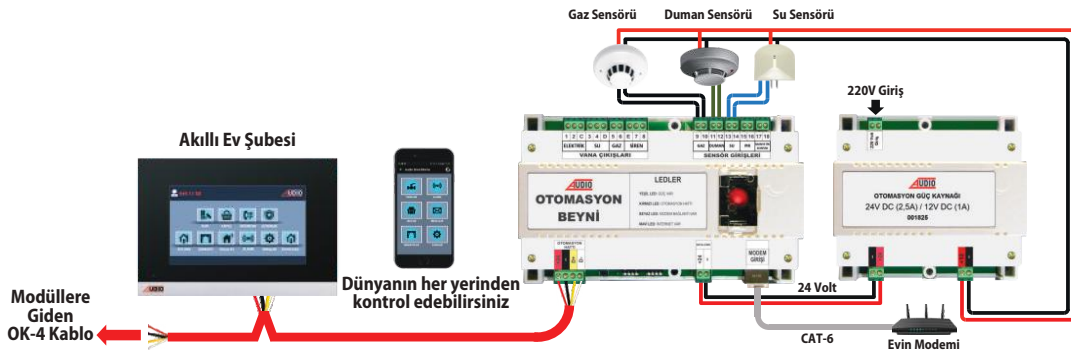
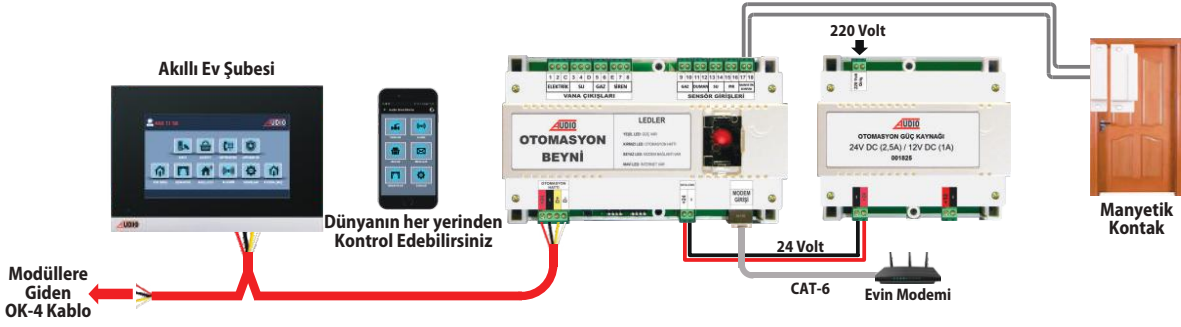

FULL GÜVENLİKLİ, ENERJİ TASARRUFLU, KONFORLU AKILLI EV MONTAJ VE BAĞLANTI ŞEMASI

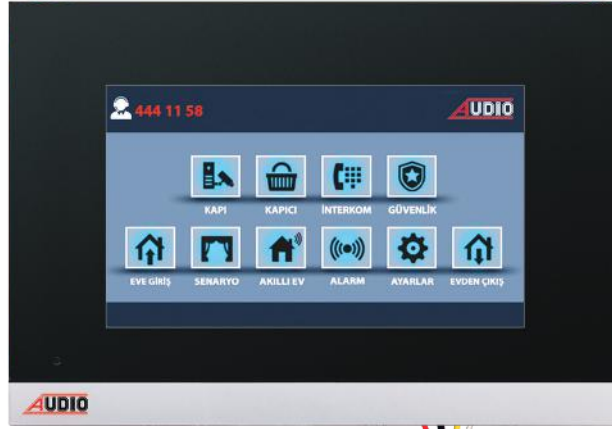

CEP TELEFONU



DÜNYANIN HER YERİNDEN
KONTROL EDEBİLİRSİNİZ

3- ENERJİ TASARRUFU PAKETİ

KOMBİ BAĞLANTISI

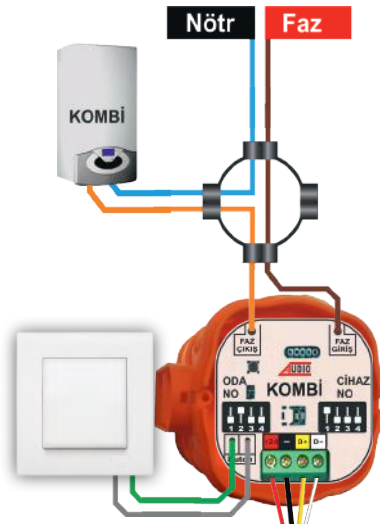

KLİMA BAĞLANTISI

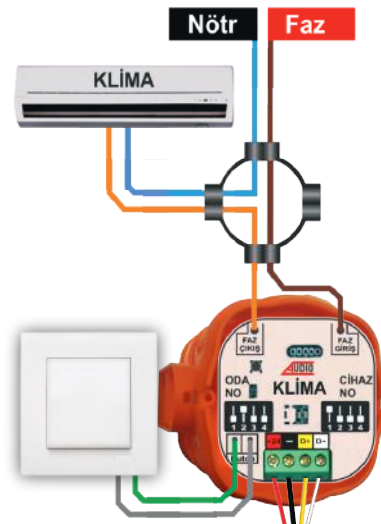

OTOMASYON KABLOSU(OK-4)

1- BAŞLANGIÇ PAKETİ

2- FULL GÜVENLİK PAKETİ

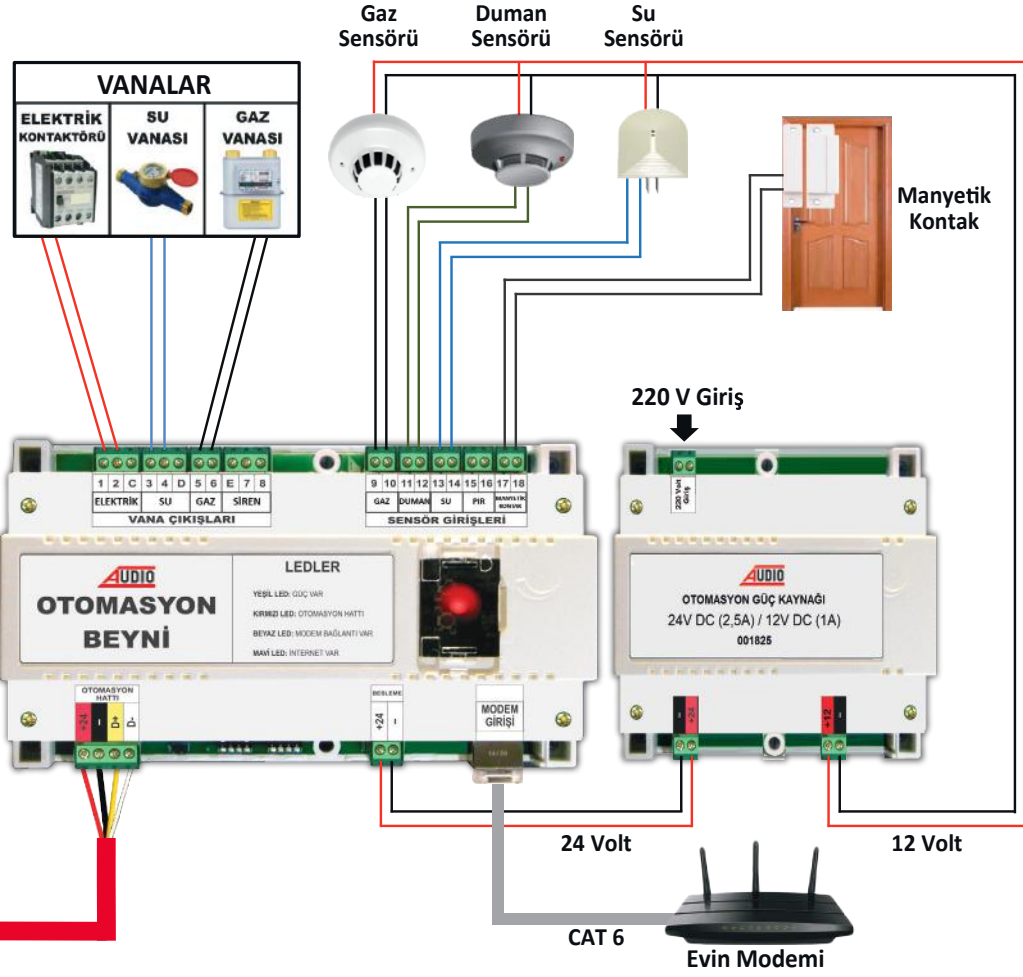

4- KONFOR PAKETİ

1'li LAMBA BAĞLANTISI

2'li LAMBA BAĞLANTISI

PERDE BAĞLANTISI

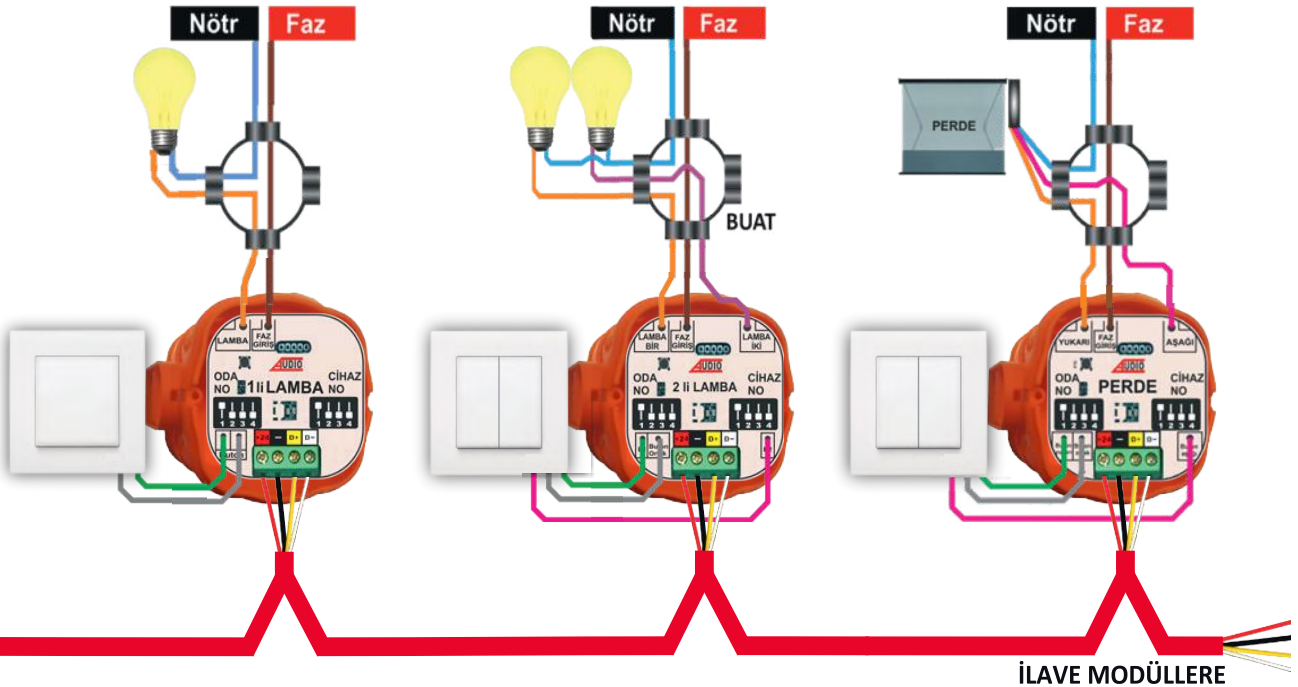

OTURMA ODASINDA BULUNAN 2 ADET 1'Li LAMBAYI KODLAMA ÖRNEĞİ

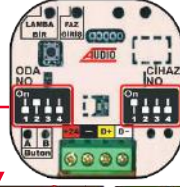

ODA NO TABLOSU

Modülün hangi odaya takılacağını ayarlamak amacı ile kullanılacak tablo

ODA NO		CİHAZ NO	
ODA İSİMLERİ TABLOSU		CİHAZ NUMARALARI TABLOSU	
Salon	On	Cihaz-1	
Hol	On	Cihaz-2	
WC	On	Cihaz-3	
Misafir Odası	On	Cihaz-4	
Çalışma Odası	On	Cihaz-5	
Oturma Odası	On	Cihaz-6	
Yatak Odası-1	On	Cihaz-7	
Yatak Odası-2	On	Cihaz-8	
Çocuk Odası-1	On	Cihaz-9	
Çocuk Odası-2	On	Cihaz-10	
Mutfak-1	On	Cihaz-11	
Mutfak-2	On	Cihaz-12	
Banyo-1	On	Cihaz-13	
Banyo-2	On	Cihaz-14	
Ebeveyn Banyo	On	Cihaz-15	

CİHAZ NO TABLOSU

Odaya takılan aynı modülden kaçınıcı olduğunu ayarlamak amacı ile kullanılacak tablo

Size gelen modüllerin hepsi Cihaz-1 olarak kodlanmıştır.

BİRİNCİ LAMBA MODÜLÜ

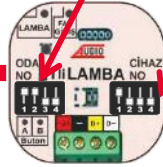

OTURMA ODASINDAKİ BİRİNCİ LAMBAYI KODLAMA

- Birinci Lamba modülünün üzerindeki ODA NO yazan switch tabloda Oturma Odası yanında bulunan switch resmi ile aynı pozisyonda ayarlanır. Böylece modül Oturma odası modülü olur.
- Birinci Lamba modülünün üzerindeki CİHAZ NO zaten Cihaz-1 olarak kodludur. Fabrikadan ayarlı gelmektedir.

Böylece Oturma Odasındaki birinci Lambayı kodlamış ve işlemi bitirmiş oldunuz.

İKİNCİ LAMBA MODÜLÜ

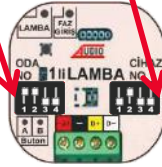

OTURMA ODASINDAKİ İKİNCİ LAMBAYI KODLAMA

- İkinci Lamba modülünün üzerindeki ODA NO yazan switch tabloda Oturma Odası yanında bulunan switch resmi ile aynı pozisyonda ayarlanır. Böylece modül Oturma odası modülü olur.
- İkinci Lamba modülünün üzerindeki CİHAZ NO yazan switch Cihaz No tablosundaki Cihaz-2 yanında bulunan switch ile aynı pozisyonda ayarlanır.

Böylece Oturma Odasındaki ikinci Lambayı kodlamış ve işlemi bitirmiş oldunuz.

ÖNEMLİ NOT

1. Aynı odaya takılan farklı modüllerin Cihaz numarası, Cihaz-1 ile başlar. Örneğin Oturma Odası 'na Lambaya ilave olarak Perde modülü takılacaksa, Perde Cihaz Numarası Cihaz-1 olarak ayarlanmalıdır.

2. Farklı odaya takılan ürünlerin Cihaz numarası, Cihaz-1 ile başlar. Örneğin Salona takılacak Lamba modülünün birincisi Cihaz-1 ile başlamalıdır. Mutfağa takılacak Lamba modülünün birincisi de Cihaz-1 ile başlamalıdır.

DIP SWITCH GRUBU AYARLAMASI

Bus Plus daire içi diafonlarının bulunduğu blok ve daireye göre kodlanması gerekmektedir. Kodlama işlemi diafonun arkasındaki 8'li ve 2'li switchten oluşan 10'lu switch grubundan yapılmaktadır. İlk 7 switch ile Daire kodlaması yapılır. Son 3 switch ile Blok kodlaması yapılır.

DAİRE NO	SWITCH NO	DAİRE NO	SWITCH NO
KAPICI	1 2 3 4 5 6 7	D-25	1 2 3 4 5 6 7
D-1		D-26	
D-2		D-27	
D-3		D-28	
D-4		D-29	
D-5		D-30	
D-6		D-31	
D-7		D-32	
D-8		D-33	
D-9		D-34	
D-10		D-35	
D-11		D-36	
D-12		D-37	
D-13		D-38	
D-14		D-39	
D-15		D-40	
D-16		D-41	
D-17		D-42	
D-18		D-43	
D-19		D-44	
D-20		D-45	
D-21		D-46	
D-22		D-47	
D-23		D-48	
D-24		D-49	

DAİRE NO	SWITCH NO	DAİRE NO	SWITCH NO
D-50	1 2 3 4 5 6 7	D-75	1 2 3 4 5 6 7
D-51		D-76	
D-52		D-77	
D-53		D-78	
D-54		D-79	
D-55		D-80	
D-56		D-81	
D-57		D-82	
D-58		D-83	
D-59		D-84	
D-60		D-85	
D-61		D-86	
D-62		D-87	
D-63		D-88	
D-64		D-89	
D-65		D-90	
D-66		D-91	
D-67		D-92	
D-68		D-93	
D-69		D-94	
D-70		D-95	
D-71		D-96	
D-72		D-97	
D-73		D-98	
D-74		D-99	



SWITCH NO	8	1	2
BLOK-1			
BLOK-2			
BLOK-3			
BLOK-4			
BLOK-5			
BLOK-6			
BLOK-7			
BLOK-8			

NOT: Kodlama tablosu tüm daire içi diafonlar, güvenlik telefonu ve arayanı gösteme cihazlarında Daire ve Blok kodlaması için kullanılır.

Slim Diafon

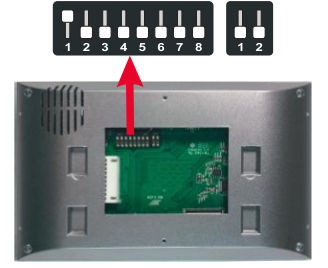

Eski GDM Diafon

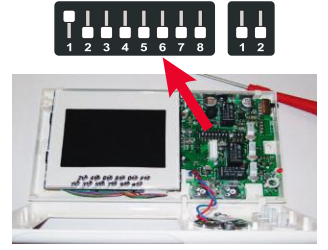

Bölge Müşteri Temsilcileri Telefon Bilgileri

BÖLGE	TELEFON
İstanbul Rumeli Bölge	0530 285 05 97
İstanbul Anadolu Bölge	0530 834 64 84
Doğu ve G.Doğu Bölge	0533 559 34 48
Diyarbakır Bölge	0534 014 78 95
Gaziantep Bölge	0544 223 13 98
	0530 263 28 76

BÖLGE	TELEFON
İzmir Bölge	0533 733 91 54
	0530 263 28 65
Bursa Bölge	0530 928 48 03
	0530 171 47 68
	0534 517 41 57
Eskişehir Bölge	0530 263 28 64

BÖLGE	TELEFON
Ankara Bölge	0530 263 28 85
	0530 263 28 58
Kayseri Bölge	0530 322 73 01
Samsun Bölge	0530 441 86 49
Antalya Bölge	0530 263 28 68

Türkiye Geneli Teknik Servis Telefon ve Adres Bilgileri

Müşteri Hizmetleri:
444 11 58

İL	SERVİS ADI	SERVİS ADRESİ	TELEFON
ADANA	AUDIO Adana	Güzelyalı Mah. 81201 Sok. Altın Apt. No:27 Zemin Kat	444 11 58
AFYON	Aydoğmuş Elektrik	İstiklal Mah. Zübeyde Hanım Cad. Hukukçular Sitesi No:16/1B	0544 427 51 27
AKSARAY	Artı Elektronik	Taşpazar Mah. 819. Sok. Çavuş Apt. No:1	0538 267 61 41
ANKARA	AUDIO Ankara(Cem G.)	Melih Gökçek Bulvarı Elektrokent 2 İş Merk. No:83/26 Cem Güv. Ostim	444 11 58
ANTALYA	AUDIO Antalya	Muratpaşa Mah. 597 Sok. No:4 Muratpaşa	444 11 58
ALANYA,MANAVGAT	ERG Elektrik	Muratpaşa Mah. Evliya Çelebi Cad. M. Çoban Apt. Altı No:70/D Muratpaşa	0532 655 82 61
AYDIN	Fatih Bilgi İşlem	güzelhisar mh. Ulubatlı cd. No:11/A efeler/aydın	0532 317 22 67
AYDIN (Söke)	Özge Elektrik	Atatürk Mah. Abdi ipekiç Cad. No:15/1 Söke	0256 512 25 48
BARTIN	Prima Teknoloji	Kırtepe Mah. İpçiler Sok. No:5 Kat:2/206	0530 645 30 23
BATMAN	Erhan Elektrik	Gültepe mh. Beşikçi Cad. No:19 Merkez	0530 637 55 38
BOLU	Teltech Haberleşme	Akpınar Mah. İzzet Baysal Cad. Kızılay İş Merkezi No:216 Merkez	0546 535 14 81
BURSA	AUDIO Bursa	Kiremitçi Mah. Celal Bayar Cad. No:107A Osmangazi	444 11 58
ÇANAKKALE	Diyafor-Center	Bahriye Üçok Cad. No:61/C	0546 212 79 52
ÇORUM	A- Enerji	Ulukavak Mh. Varinli cd. No:73 MERKEZ	0533 413 02 77
DENİZLİ	Furkan Elektrik	Değirmenönü Mah. Çaybaşı Cad. 46/A	0533 257 83 72
DIYARBAKIR	Çepik Elektrik	Mevlana Halit Mah. Doç. Dr. Ahmet Bilgin Cad. No:51/B Bağlar	0538 366 25 25
EDİRNE	Uygunlar Elektrik	Fatih Mah. 43. Sokak Safirpark Apt. B Blok No:12	0542 789 46 56
ERZURUM	Uçan Elektrik	Gez Mah. Çaykara Cad. Coşkun Sok. No:4 Yakutiye	0532 724 12 28
GİRESUN	Gök-Tay Elektrik	Nizamiye Mah. Laçın Sok. No:57/A	0454 212 32 39
HATAY(Antakya)	Dünya Teknik	Kışlasaray Mah. Emniyet Sok. No:3-C	0506 093 30 05
HATAY (İskend.)	Aygün Elektrik	Şehit Oğuz Yener Cad. No:52 İskenderun	0532 522 78 39
İSPARTA	Dizayn Elektrik	Piri Mehmet mh. 1730 sk no:1 Isparta Merkez	0544 637 39 88
İSTANBUL	AUDIO İstanbul Fabrika	Esenkent Mah. Barajyolu Cad. No:26 Ümraniye	444 11 58
GAZİANTEP	AUDIO Gaziantep	Esenkent Mah. Barajyolu Cad. No:26 Ümraniye	444 11 58
ESKİŞEHİR	AUDIO Eskişehir	Esenkent Mah. Barajyolu Cad. No:26 Ümraniye	444 11 58

İL	SERVİS ADI	SERVİS ADRESİ	TELEFON
İZMİR	AUDIO İzmir	Gaziler Cad. Yenisehir İş Merkezi No:478 Kat:1 Daire:107 Yenisehir	444 11 58
İZMİR (Tire)	İstanbul Digital	Fatih Mah. Turgut Özal Bulvarı No:26/B Tire	0543 278 49 48
KARABÜK	HYD Teknoloji	Hürriyet Mah. Zonguldak Cad. Tüccarlar İş merkezi No: 143	0541 285 44 99
KARAMAN	Acar Elektrik	İmaret Mah. İmaret Cad. No:14/D	0542 403 68 90
KASTAMONU	Hilal Elektrik-Elekt.	İnönü Mah. Ecem Sok. No:4/D	0542 209 92 30
KAYSERİ	AUDIO Kayseri	Üğrevler Mah. 252 Sok. Altınkoza 5 Apartman Altı No: 11C Kocasinan	444 11 58
KIRKLARELİ	Deniz Elektrik	Özerler Mah. Turgut Bey Cad. Özer İş Hanı No: 12/4 Lüleburgaz	0532 261 25 31
KOCAELİ	Ada Plus Grup	Kurtuluş Mah. Güneşli Sok. Sevidik Apt. 55/B Adapazarı / Sakarya	0535 555 19 02
KONYA	AUDIO Konya	Hacı Sadık Mah. Keçeçiler Cad. No:190B Karatay	444 11 58
KÜTAHYA	Ekol Elektrik	75. Yıl Mah. Şehit Uzman Çavuş Turgut Gündüz cad. No:2 K4 D12	0543 487 81 35
MALATYA	Düzye Elektrik	Zaviye Mah. Tefik Temelli Cad. No:77/B Yeşilyurt	0535 599 93 85
MARDİN	Çepik Elektrik	Mevlana Halit Mah. Doç. Dr. Ahmet Bilgin Cad. No:51/B Bağlar / Diyarbakır	0538 366 25 25
MERSİN	Beta Elektronik	Yeni Mah. Bahar Cad. Eren Apt. No: 7/A Mezitli	0536 672 41 81
MUĞLA	Energy Line Elektrik	Umurca Mah. Üçkuyular Cad. No:35 Bodrum	0546 285 59 34
NİĞDE	Nokta Teknoloji	Sıralı Mah. Paşakapı Cad. No:38/G	0388 233 41 71
SAKARYA	Ada Plus Grup	Kurtuluş Mah. Güneşli Sok. Sevidik Apt. 55/B Adapazarı	0535 555 19 02
SAMSUN	AUDIO Samsun	Haçerli Mah. Necati Efendi Sok. No:62/1 B. Kodu: 19434363 İlkadım	444 11 58
SİVAS	Savaş Elektrik	Emek Mah. Buhara Cad. Çavuşoğlu Apt. Altı No:66	0506 824 93 94
SİRNAK	Msm Elektrik	Aydınlıkevler Mah. Şehit Üsteğmen Mehmet Esin Cad. No: 1 D: 2 Merkez	0542 279 57 68
TEKİRDAĞ	Ata Elektrik	Nusratiye mh. Mavi bahçe sk. No:7/A Çorlu	0536 587 60 52
TRABZON	AUDIO Trabzon	Yeni Cuma Mah. Adras Sok. No: 10/N Ortahisar	444 11 58
UŞAK	Emek Elektrik	Özdemir Mah. Hisar Kapı Uluolu No:9/B	0535 684 62 93
VAN	Star Elektrik	Başkale Garajı Kenan Apt. Altı No:2	0543 630 47 53
ZONGULDAK	Kaymak Elektronik	Merkez Mah. Yılmaz Birinci Sok. No:73 Kozlu	0536 817 57 03
ZONGULDAK(Ereğli)	Yılmaz Elektronik	Müftü Mah. Uğur Mumcu Cad. Demirelik İşhanı No:17/H Kdz. Ereğli	0533 631 19 98